

SANTA CRUZ BICYCLES

E-bike User Manual Supplement | EN

E-Bike Benutzerhandbuch Ergänzung | DE

Complément au manuel | FR

d'emploi de vélo électrique

Suplemento del manual de usuario | ES

de bicicleta eléctrica

E-bike gebruikers-handleidingaanvulling | NL

Supplemento al manuale d'uso della e-bike | IT

Version 1 | 2022



TABLE OF CONTENTS

SAFETY INSTRUCTIONS 4

 BICYCLE SAFETY 4

 BATTERY SAFETY 4

PARTS DIAGRAM 5

E-BIKE SYSTEM 6

 REMOVING AND INSTALLING THE BATTERY 6

 CHARGING THE BATTERY 8

 HANDLEBAR DIAGRAM 10

 INTERNAL HANDLEBAR CABLE ROUTING 11

 EXTERNAL HANDLEBAR CABLE ROUTING 13

 MODE SWITCH 13

 CYCLE COMPUTER INSTALLATION AND WIRING 14

 SPEED SENSOR MAGNET 16

 SPEED SENSOR 16

 CONNECTING TO THE E-BIKE APP 17

TROUBLESHOOTING 17

GENERAL SERVICE AND CARE 19

 STORING 19

 CLEANING 19

 INCIDENTAL DAMAGE 19

 TRANSPORT 19

 MAINTENANCE 19

 REPLACEMENT PARTS DISCLAIMER 19

 MAINTENANCE SCHEDULE 20

LIMITED WARRANTY 21

SAFETY INSTRUCTIONS

⚠ WARNING

BICYCLE SAFETY

You must register your bicycle in order to make a warranty claim (see the instructions on the Warranty page).

This document is a supplement to the Santa Cruz Bicycles User Manual. Refer to full Santa Cruz Bicycles User Manual for complete safety information and installation.

Keep this manual for your reference. It is critical that you consult your dealer and component manufacturer's instructions where indicated in this manual, as many tasks should only be done by your dealer.

The Shimano STEPS system is not serviceable by the consumer and any tampering will void the warranty. Always take your bicycle to a verified Santa Cruz Bicycles dealer for service.

Adhere to all torque and sizing specifications for press fits and thread fits. Over-tightening can damage threads or cause parts to fail. Using the wrong size part can cause parts to fail and may cause a crash, which can result in serious injury and/or death.

As with all mechanical components, the bicycle is subjected to wear and high stresses. Different materials and components may react to wear or stress fatigue in different ways. If the design life of a component has been exceeded, it may suddenly fail and may cause a crash, which can result in serious injury and/or death. Any form of crack, scratch, dent, delamination, unusual noise, or change of coloring indicates that the life of the component has been reached and it should be replaced before riding.

In the event of an impact or crash, damage to composite components or frame may be invisible to the user. Consult your dealer immediately for inspection. Your bicycle requires regular maintenance, frequent inspection, and the replacement of parts to address any issues.

After any crash or impact, or if you have exceeded the maximum weight limits, immediately contact your dealer for inspection.

Do not exceed 150°F (65°C) exposure to your bicycle. High temperatures, such as an open flame or other heat sources, may damage the adhesive that holds carbon fibers together or the joints that hold frame parts together.

Excessive vibration or "harmonic oscillation" from imbalances of the wheels or frame indicates a serious problem. Stop riding the bike immediately and consult your dealer.

Do not attempt to repair damaged carbon composite. It is impossible to predict how forces from a crash or impact have damaged a carbon frame or parts. Repairing a carbon frame can compromise your safety and will void the warranty.

Do not place your hands near a moving drivetrain. The areas where the chain contacts the front and rear sprockets or derailleurs can pinch fingers and hands.

Do not place your hands near a moving wheel. A moving wheel can catch your hand between the spokes and frame or other components and can crush your hand.

Do not place your hands near sprocket teeth or disc brake rotors, which have sharp edges and can cut skin.

This bike is not designed or equipped for use on public roads. Before it can be used on public roads, it must be fitted with the legally prescribed equipment. It is designed to be used off-road, but not for competitions. The manufacturer and dealer accept no liability for damage resulting from any use beyond this definition and/or failure to comply with the safety information and instructions in this user guide. This applies particularly to, but no limited to, the use of this bike in competitions, overloading, and the failure to properly rectify faults. Intended use also includes conformance with the specified operating, service, and repair conditions in the user guide. Fluctuations in the consumption and power of the battery and a reduction of the capacity with increasing age are common and technically unavoidable, and as such, do not constitute material defects.

BATTERY SAFETY

Batteries are subject to the dangerous goods regulations. Private users are permitted to transport them on the road without further conditions. If transported by commercial third parties (e.g. by air freight, logistics companies, or postal service), special conditions apply to packing and labeling. For questions about transporting batteries, please contact your local Santa Cruz Bicycles dealer.

Damaged batteries must not be charged, used, or transported. They can explode and cause serious burns or fires. Gases can be released and irritate the airways. Ensure there is a supply of fresh air and consult a doctor in the event of discomfort. Liquid can escape and cause skin irritation. Avoid contact with this liquid, but in case of accidental contact, wash off with water. If liquid gets into the eyes, flush out with water and seek medical attention.

Batteries must not be submerged in water. There is a risk of explosion. Do not attempt to extinguish a burning battery with water, only the surrounding burning material. For burning batteries, use a Class D Fire Extinguisher. If it is possible to take the battery safely outside, smother it first with sand. You do not need to worry that you are in danger when riding in the rain; the battery is protected from moisture and condensation.

PARTS DIAGRAM

MODE SWITCH

CYCLE COMPUTER

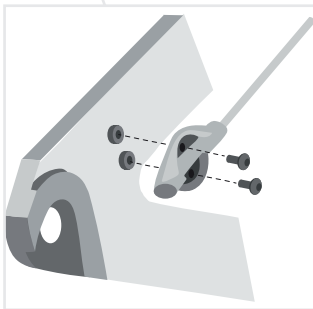
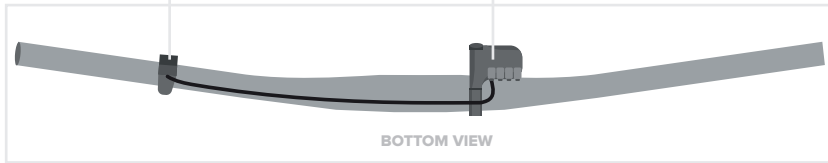

SPEED SENSOR

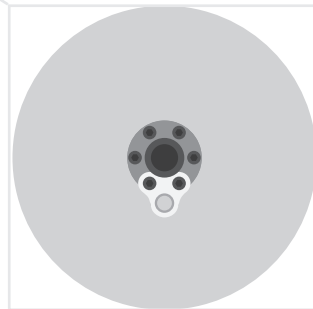

SPEED SENSOR MAGNET

E-BIKE SYSTEM

REMOVING AND INSTALLING THE BATTERY

1. Locate the battery removal access port on the battery cover. Use a 4 mm hex wrench in the battery removal access port and turn it **clockwise** 1/4 turn to unlock the battery.



2. When the battery drops down, press the release on the upper end of the battery. Be sure to support the battery while removing it. Remove the top of the battery first and then the bottom.

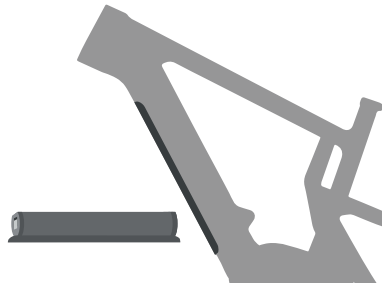
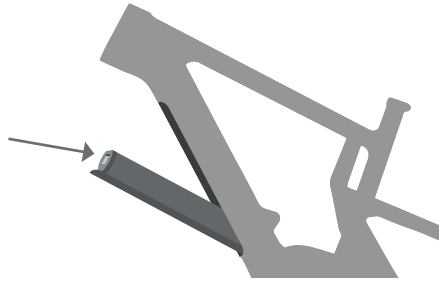

3. To install the battery into the frame, begin with the lower end near the drive unit. Align the tab in the frame with the slot in the lower end of the battery. This will also align the prongs. When aligned correctly, the upper end of the battery will snap into the upper battery mount. The battery is now locked in place.

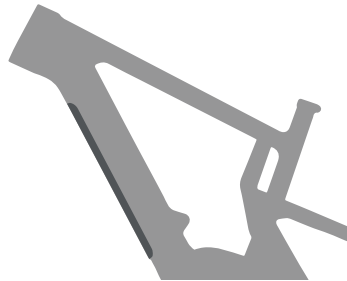
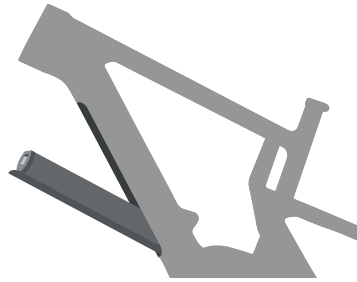

CHARGING THE BATTERY

NOTICE

Please refer to the battery charger manual included with your bike for complete charging information.

1. The charge port is located on the non-drive side of the frame near the drive unit. Open the cover by hand.

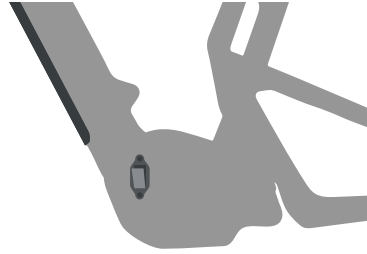

2. Insert the plug fully into the charge port.

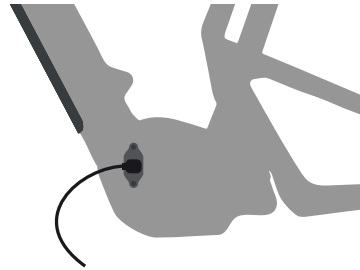

3. Be sure to close the charge port cover after charging.

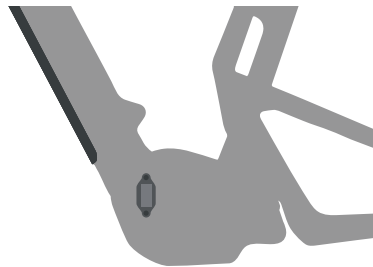

4. To charge the battery while removed from the bike, use the included charger adapter to connect the charging cable to the battery.

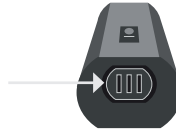

5. Once fully charged, disconnect the battery from the charger and reinstall it back into the frame (not pictured).

HANDLEBAR DIAGRAM

INTERNALLY ROUTED HANDLEBAR

SHIMANO MODE SWITCH

Position ~142 mm from end of bar, depending on grip

SHIMANO CYCLE COMPUTER

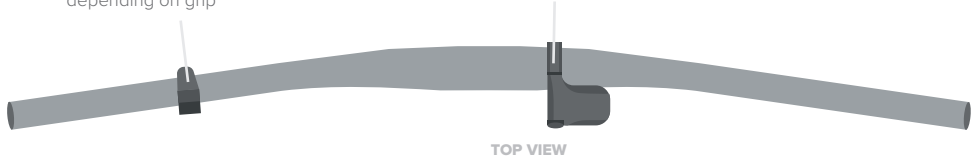

BOTTOM VIEW

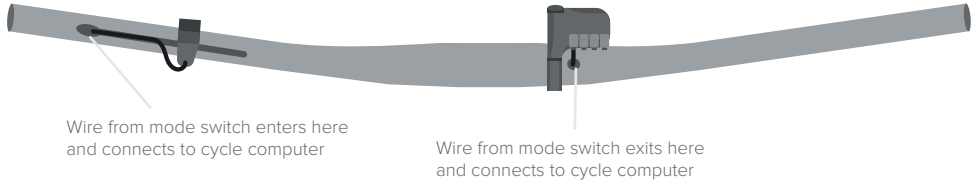

EXTERNALLY ROUTED HANDLEBAR

SHIMANO MODE SWITCH

Position ~142 mm from end of bar, depending on grip

SHIMANO CYCLE COMPUTER

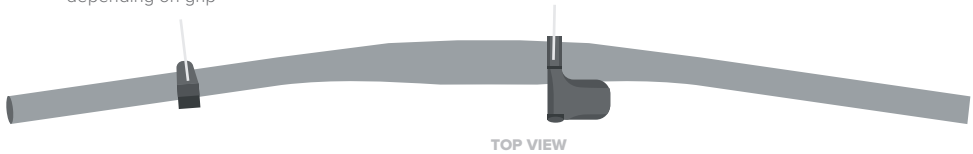

BOTTOM VIEW

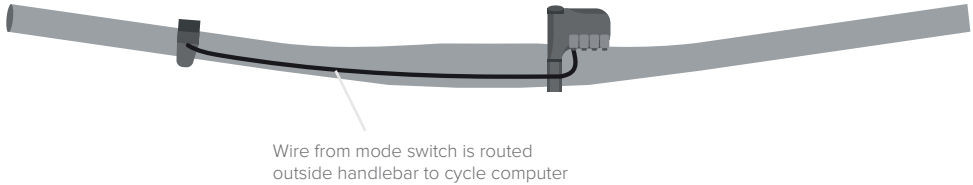

INTERNAL HANDLEBAR CABLE ROUTING

1. Install the mode switch wire into the hole in the left side of the handlebar. Push the wire through until it exits the left side bar end.

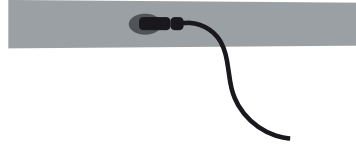

2. Insert an internal cable routing (ICR) tool into the hole near the center of the handlebar. Push the ICR tool through until it exits the left side bar end.

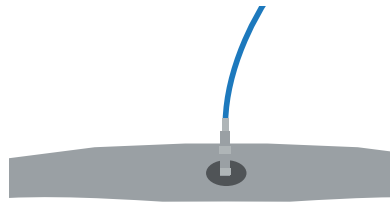

3. Connect the mode switch wire to the ICR tool. Pull the ICR tool back through the bar and out the display hole.

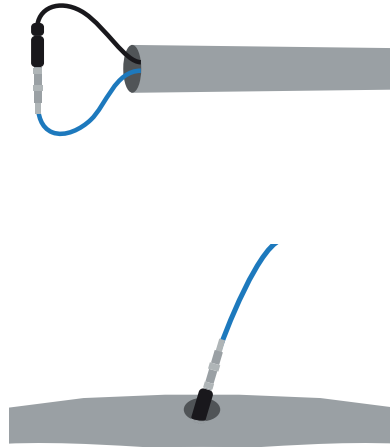

4. Install the mode switch in the correct location next to the grip on the rider's **left** side of the handlebar, ensuring the mode switch wire is aligned in the groove under the bar. Use a 3 mm hex wrench to tighten the mode switch clamp bolt to 1.5 Nm (13.8 in-lb).

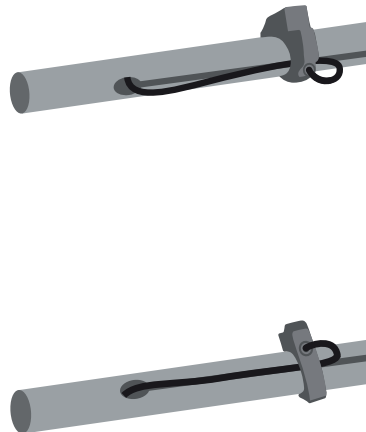

EXTERNAL HANDLEBAR CABLE ROUTING

1. Install the mode switch in the correct location next to the grip on the rider's left side of the handlebar, ensuring the mode switch wire is positioned under the bar. Use a 3 mm hex wrench to tighten the mode switch clamp bolt to 1.5 Nm (13.8 in-lb). Use Shimano handlebar guides to secure the mode switch wire along the handlebar.

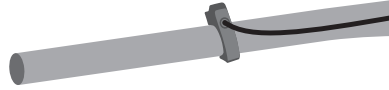

MODE SWITCH

See the Shimano STEPS user manual for the most up-to-date descriptions of mode switch.

CYCLE COMPUTER INSTALLATION AND WIRING

1. Install the Shimano cycle computer onto the the handlebar, directly to the right of the stem. Use a 3 mm hex wrench to tighten the clamp bolt to 0.8 Nm (7.1 in-lb).

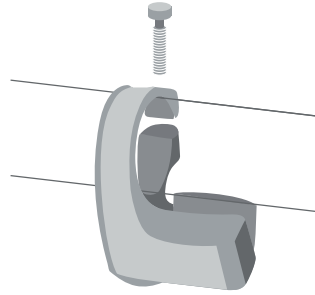

2. **Internally Routed Handlebar:** The wire from the mode switch routes through the handlebar and connects into the left port of the cycle computer.

Externally Routed Handlebar: The wire from the mode switch routes along the handlebar and connects into the left port of the cycle computer. Use Shimano handlebar guides to secure the mode switch wire along the handlebar.

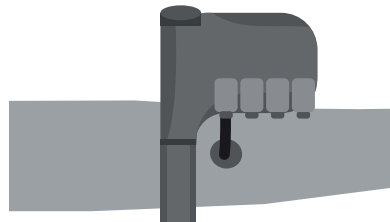

**INTERNALLY ROUTED
HANDLEBAR**



**INTERNALLY ROUTED
HANDLEBAR**



**EXTERNALLY ROUTED
HANDLEBAR**

3. The wire from the drive unit routes through the frame, exits the drive-side frame port, and connects to the second port from the left on the cycle computer.

NOTICE

Make sure to leave enough slack in the wire so that you can fully rotate the handlebars to each side. Failure to do so may result in damage to the wire when the handlebars are rotated.

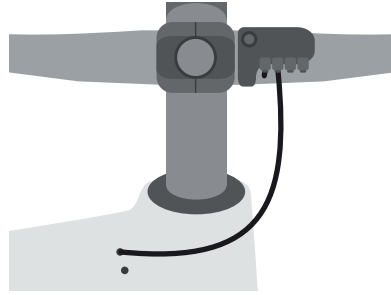

SPEED SENSOR MAGNET

The speed sensor magnet comes preinstalled on the rotor using two of the rotor bolts. The magnet must align with the speed sensor on the inside of the rear triangle.

NOTICE

When changing out wheels, make sure to remove the magnet carrier and install it on your new rear wheel. Torque the rotor bolts to your rotor manufacturer's specifications.

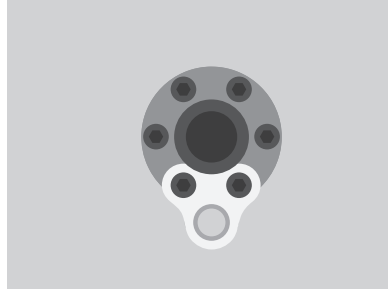

SPEED SENSOR

The speed sensor comes preinstalled on the inside of the rear triangle using two bolts. The speed sensor must align with the sensor magnet on the rotor.

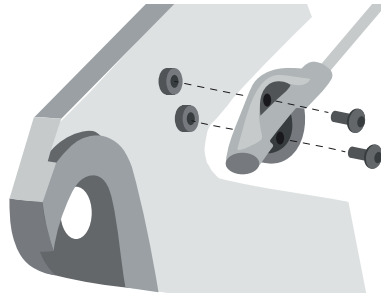

CONNECTING TO THE E-BIKE APP

E-TUBE PROJECT

The display layout and switch operation can be customized through the Shimano E-Tube Project.

The Shimano E-Tube Project app is available in the App Store for iOS devices, or the Google Play Store for Android devices, or through the Shimano software. Make sure to check Shimano's website for the latest information regarding the E-Tube Project software.

TROUBLESHOOTING

Warnings or errors may appear on the cycle computer display if the system detects an issue. System errors and warnings can also be indicated by various lighting patterns on the battery's power panel. Please refer to the Shimano STEPs user manual for information on warning codes, error codes, and battery LED codes. The code will clear once the issue is resolved. If any issues persist after the recommendations below, contact your Santa Cruz Bicycles dealer immediately.

INTERNAL CABLE ROUTING

To inspect the cables inside the frame for any signs of damage or poor connection, follow the battery instructions section of this manual to remove and reinstall the battery.

1. Rear Brake Hose
2. Di2 Wire
3. Dropper Post Hose/Housing
4. Shift Cable Housing

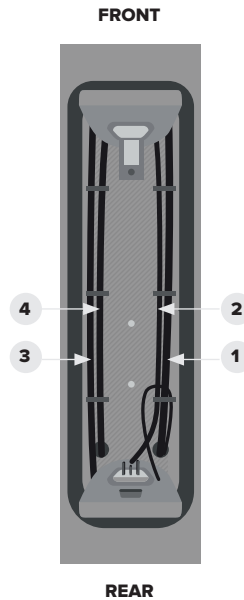

DRIVE UNIT COVER

If you receive an error code to check the connections, follow the instructions below.

1. Use a Phillips head screwdriver to remove the three drive unit cover screws.

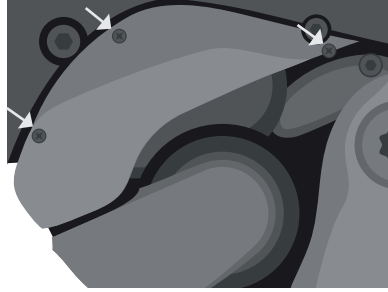

2. Check the connections of the main power cord (far left) that goes from the battery to the drive unit, the speed sensor wire (center), and the standard Di2 wire from the display (right).

NOTE: The speed sensor wire has notch on the plug that aligns with the port (pictured below).

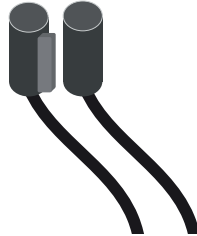
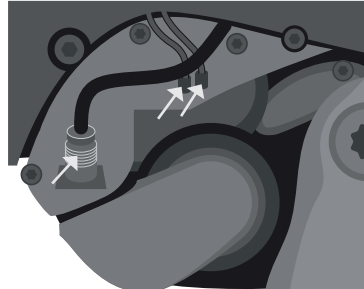

3. Use a Phillips head screwdriver to reinstall the three drive unit cover screws.



GENERAL SERVICE AND CARE

STORING

Store your bicycle where it will not be an obstruction and has protection from dangerous conditions. Do not park your bicycle near machinery that emits ozone or exhaust, which can damage rubber and paint. Rain or snow can cause the metal on your bicycle to corrode. Ultraviolet radiation from the sun can fade the paint and crack the rubber or plastic on your bicycle. Before you put away your bicycle for an extended time, clean and service it and apply frame polish. Hang your bicycle off the ground with the tires at approximately half the recommended inflation pressure. Before you ride your bicycle again, be sure it operates correctly.

CLEANING

Clean your bicycle with a soft, moist cloth and bicycle cleaner or a solution of dish soap and water. Do not use industrial solvents or harsh chemicals that can damage the paint or moving parts. Do not use high-pressure water. Every three months, clean and polish the frame finish. Some finishes do not require polish. If you are not certain, consult your retailer.

INCIDENTAL DAMAGE

Do not let your bicycle fall. Do not set your bicycle down with the frame or derailleur touching the ground. Use care with car racks and work stands. Clamping devices, such as those found on a work stand or car carrier, can cause damage to the paint or tubes of bicycle frames. To hold the bicycle for repairs, clamp the seatpost. To hold the bicycle for transportation on a motor vehicle, clamp the bicycle by the wheels or fork. If you accidentally apply a bending force to the fork, do not ride the bicycle until your retailer has inspected the fork for damage.

The finish, or paint, on your bicycle can be damaged by chemicals (including some sports drinks) or abrasive contact. Dirt can scratch or remove paint (and even frame material), especially where a cable rubs or a strap is placed around a tube. Keep the bicycle clean. Use adhesive padding to prevent rubbing in critical spots.

TRANSPORT

When packaging your bicycle for travel, use a hard case or carton that will protect it from damage. Attach padding to all the frame and fork tubes, and use a rigid block to protect the fork dropouts and maintain structural support of the fork lowers. If the bicycle is not packaged correctly, it could be easily damaged in transit. If you are not sure, ask your retailer to package your bicycle for you.

MAINTENANCE

Bicycle service requires special knowledge and tools and should be performed by a professional bicycle mechanic. This user manual is to be used in conjunction with the manuals supplied by the component manufacturers. If you did not receive the manual provided by the component manufacturer, download the materials off the Internet or contact your local dealer. Consult your local dealer to create a maintenance plan and refer to the Maintenance Schedule on the next page as a guide for frequent inspection, service, and replacement of parts. The E-bike system is not serviceable by the consumer and any tampering will void the warranty.

REPLACEMENT PARTS DISCLAIMER

Only use genuine Santa Cruz Bicycles parts to replace any frame components, and only replace wear parts with parts specified expressly by Santa Cruz Bicycles. Using replacement parts other than those specified as original equipment or approved by Santa Cruz Bicycles can cause potential functional, safety, or performance issues, and may void your warranty.

MAINTENANCE SCHEDULE

BEFORE EVERY RIDE	WEEKLY	MONTHLY	EVERY 3 MONTHS	ANNUALLY
Check the frame and fork for signs of stress: scratches, cracks, dents, deformation or discoloration. Inspect the chainstay guard and ensure it is correctly and securely attached	Check that all bolts are tightened to proper torque specifications. Make sure to include pedals and any accessories or luggage carriers.	Check the shifter and brake cables for wear	Inspect the drivetrain for wear	Annual servicing at your dealer: overhaul service and inspection of frame, suspension, and all other components. Repair, service, and/or replace parts as needed
Check that the wheels are true	Check the rims and spokes for damage	Check that the bottom bracket is tightened to proper torque specifications	Inspect the crank arms and pedals	Clean and lubricate all parts as recommended by your component manufacturer's instructions or consult your dealer
Check the tire pressure	Clean the bicycle	Check that the headset is adjusted correctly	Top off grease ports in frame lower links, if applicable	Check for service instructions and intervals for your frame at www.santacruz bicycles.com
Check the brakes, including brake pads and brake lines	Check the tires for damage and wear	Check that the chain is tensioned correctly	Check tire sealant levels	
Check that both wheels are secure	Clean dust seals on suspension	Check firmware for updates. Use the E-Tube project app, use the Di2 plug into a computer with E-Tube project computer software, or take to your Santa Cruz Bicycles dealer.	Inspect suspension parts for wear	
Check that the handlebar and stem are correctly positioned and inspect for signs of stress: scratches, cracks, deformities, and discoloration		Check the chainstay guard and bottom bracket guard (if applicable) for wear		
Check that the suspension settings are at your preferences				
Check that the lighting system and reflectors are in good working order				
Check that the saddle and seatpost are correctly positioned and tightened				
Check for smooth shifting operation				
Lubricate the chain				
<p>This list provides some guidelines, but is not to be considered a complete inspection. Following these guidelines will help maintain the performance of your bicycle and prevent more serious problems from arising. It is important to remember that service intervals can vary depending on climate, trail conditions and riding frequency. For service instructions for your specific components, visit the manufacturer's website. If you detect any problems with your bike, and you are not able to repair them, take your bike to your authorized dealer for service.</p>				

LIMITED WARRANTY

LIFETIME FRAME AND FORK WARRANTY

Santa Cruz Bicycles will repair or replace at its option any frame or rigid fork made by Santa Cruz Bicycles it determines to be defective in materials or workmanship. The warranty will be in effect for the lifetime of the frame or fork and is available only to the original owner. Notwithstanding the foregoing, frames purchased prior to May 1, 2015 are covered under the previously-existing warranty for five years from the original date of purchase.

LIFETIME RESERVE CARBON WHEELS WARRANTY

Santa Cruz Bicycles will repair or replace at its option any Reserve rim made by Santa Cruz Bicycles that is damaged or destroyed by riding. The warranty will be in effect for the lifetime of the rim and is available only to the original owner.

LIFETIME BEARING WARRANTY

Santa Cruz Bicycles pivot bearings are warranted for life to the original owner of the bike. The return process is simple: fill out the Warranty Bearing Replacement Form at www.santacruz bicycles.com, upload a copy of your purchase receipt, and we'll get a new set of bearings out to you within 48 hours!

LIFETIME HANDLEBARS WARRANTY

Santa Cruz Bicycles carbon handlebars are warranted against defects in materials and workmanship for life from the original date of purchase.

LIFETIME BOTTLE CAGES WARRANTY

Santa Cruz Bicycles carbon water bottle cages are warranted against defects in materials and workmanship for life from the original date of purchase.

NO-FAULT REPLACEMENT

In the event of a non-warranty situation, Santa Cruz Bicycles will make replacement parts available to the original owner at a reduced charge for the applicable warranty period described above.

REGISTRATION

Prior registration is not required for warranty claims. However, registration will make it easier to establish your original ownership and otherwise process your claim. To register your Santa Cruz Bicycles products, please visit www.santacruz bicycles.com.

FILE A WARRANTY CLAIM OR NO-FAULT REPLACEMENT CLAIM

Something not right? Use our Warranty Claim Form at www.santacruz bicycles.com to file a warranty claim. We'll do everything we can to get you back to riding as fast as possible.

If you have any other questions, or would like to follow up on a warranty claim, contact our Warranty Department at www.santacruz bicycles.com.

LIMITATIONS, EXCLUSIONS, AND DISCLAIMERS

The sole remedy available under the foregoing express warranty and all implied warranties is the repair or replacement of defective parts with those of equal or greater value, as determined by Santa Cruz Bicycles in its sole discretion. The warranty does not cover labor costs, custom finishes, normal wear and tear, or damage from commercial use. The warranty is void if the part is modified from its original condition in any manner or used outside normal intended use, as determined by Santa Cruz Bicycles in its sole discretion. The warranty for damage arising from accidents, crashes and other impacts is limited to offered replacement at a reduced charge as set forth above. Any implied warranties (including without limitation the warranties of merchantability and fitness for particular purpose) which may not be disclaimed under applicable law are limited in duration to the period set forth above or the applicable statute of limitations, whichever is shorter.

The foregoing warranty is the sole and exclusive warranty offered by Santa Cruz Bicycles. To the maximum extent permitted by applicable law, all other express and implied warranties (including without limitation the warranties of merchantability and fitness for a particular purpose) are hereby disclaimed. To the maximum extent permitted by applicable law, in no event shall Santa Cruz Bicycles or any of its owners, officers, employees, representatives, agents, or affiliates (or any of their respective successors or assigns) be responsible or otherwise liable for any direct, incidental or consequential damages arising from the purchase, use, or ownership of its products, including without limitation damages for personal injury, property damage, or economic losses, whether based on contract, warranty, negligence, product liability, or any other theory.

Some states and countries do not allow some or all of the foregoing exclusions or limitations, so they may not apply to you. If any portion of the foregoing warranty (or the exclusions or limitations thereto) is deemed invalid or unenforceable pursuant to applicable law, it shall be deemed modified so as to be valid and enforceable to the maximum extent consistent with such law. This warranty gives you specific legal rights, and you may also have other rights which vary from state to state and country to country.

INHALT

SICHERHEITSHINWEISE.....	4
FAHRRADSICHERHEIT	4
BATTERIESICHERHEIT	4
TEILEDIAGRAMM.....	5
E-BIKE SYSTEM.....	6
HERAUSNEHMEN UND EINSETZEN DES AKKUS	6
AUFLADEN DES AKKUS	8
LENKER-DIAGRAMM.....	10
LENKERKABELFÜHRUNG INNEN.....	11
LENKERKABELFÜHRUNG AUSSEN.....	13
MODUS-SCHALTER	13
INSTALLATION UND VERKABELUNG DES FAHRRADCOMPUTERS	14
MAGNET FÜR GESCHWINDIGKEITSSENSOR	16
GESCHWINDIGKEITSSENSOR.....	16
VERBINDEN MIT DER E-BIKE-APP	17
PROBLEMLÖSUNG	17
ALLGEMEINE WARTUNG UND PFLEGE	19
LAGERUNG.....	19
REINIGUNG	19
UNBEABSICHTIGTE SCHÄDEN.....	19
TRANSPORT	19
WARTUNG.....	19
HAFTUNGSAUSSCHLUSS FÜR ERSATZTEILE	19
WARTUNGSPLAN.....	20
BESCHRÄNKTE GARANTIE	21

SICHERHEITSHINWEISE

⚠️ WARNUNG

FAHRRADSICHERHEIT

Sie müssen Ihr Fahrrad registrieren, um einen Garantieanspruch geltend machen zu können (beachten Sie die Anweisungen auf der Seite „Garantie“).

Dieses Dokument ist eine Ergänzung zum Santa Cruz Bicycles Benutzerhandbuch. Lesen Sie das vollständige Santa Cruz Bicycles Benutzerhandbuch für die vollständigen Sicherheitsinformationen und die Montage.

Heben Sie diese Anleitung zum Nachschlagen auf. Wenden Sie sich unbedingt an Ihren Händler und ziehen Sie, wo angegeben, die Anweisungen des Teileherstellers zu Rate, da viele Arbeiten nur von Ihrem Händler ausgeführt werden sollten.

Das Shimano STEPS-System kann nicht vom Verbraucher gewartet werden und jegliches Eingreifen führt zum Erlöschen der Garantie. Bringen Sie Ihr Fahrrad für Wartungsarbeiten immer zu einem geprüften Santa Cruz Bicycles-Händler.

Halten Sie sich an alle Drehmoment- und Größenangaben für Press- und Gewindeanpassungen. Zu starkes Anziehen kann Gewinde beschädigen oder zum Ausfall von Teilen führen. Die Verwendung von Teilen in der falschen Größe kann zum Ausfall von Teilen führen und einen Unfall verursachen, der schwere Verletzungen bis hin zum Tod zur Folge haben kann.

Wie alle mechanischen Teile ist auch das Fahrrad Verschleißerscheinungen und hohen Belastungen ausgesetzt. Verschiedene Materialien und Bauteile können auf Verschleiß oder Belastungsermüdungen unterschiedlich reagieren. Wenn die vorgesehene Lebensdauer eines Bauteils überschritten ist, kann dieses plötzlich ausfallen und einen Unfall verursachen, der schwere Verletzungen bis hin zum Tod zur Folge haben kann. Jede Art von Rissen, Kratzern, Dellen, Abblätterungen, ungewöhnlichen Geräuschen oder Farbveränderungen zeigt an, dass das Lebensende des Bauteils erreicht ist und es vor der Fahrt ausgetauscht werden sollte.

Im Falle eines Aufpralls oder Sturzes können Schäden an den Verbundstoffkomponenten oder am Rahmen für den Benutzer unsichtbar sein. Wenden Sie sich unverzüglich für eine Inspektion an Ihren Händler. Ihr Fahrrad muss regelmäßig gewartet und regelmäßigen Inspektionen unterzogen werden, wobei identifizierte problematische Teile ausgetauscht werden müssen.

Wenden Sie sich nach einem Unfall oder Aufprall oder bei Überschreitung des zulässigen Höchstgewichts unverzüglich an Ihren Händler, um das Fahrrad überprüfen zu lassen.

Setzen Sie Ihr Fahrrad keinen Temperaturen über 65° C aus. Hohe Temperaturen, wie z. B. eine offene Flamme oder andere Wärmequellen, können den Klebstoff schädigen, der die Karbonfasern oder die Verbindungen der Rahmenteile zusammenhält.

Übermäßige Vibrationen oder „harmonische Schwingungen“ durch Unwuchten der Räder oder des Rahmens weisen auf ein ernsthaftes Problem hin. Stoppen Sie unverzüglich die Fahrt und wenden Sie sich an Ihren Händler.

Versuchen Sie nicht, beschädigten Karbonverbundstoff selbst zu reparieren. Es ist unmöglich, vorherzusagen, wie die Kräfte bei einem Sturz oder Aufprall einen Karbonrahmen oder andere

Bauteile beschädigt haben. Die Reparatur eines Karbonrahmens kann Ihre Sicherheit beeinträchtigen und führt zum Erlöschen der Garantie.

Halten Sie Ihre Hände nicht in die Nähe eines sich bewegenden Antriebsstrangs. An den Stellen, an denen die Kette das vordere und hintere Ritzel oder die Schaltung berührt, können Finger und Hände eingeklemmt werden.

Halten Sie Ihre Hände nicht in die Nähe eines sich bewegenden Rades. Ein sich bewegendes Rad kann Ihre Hand zwischen den Speichen und dem Rahmen oder anderen Bauteilen einklemmen und quetschen.

Halten Sie Ihre Hände nicht in die Nähe von Zahnrädern oder Bremscheiben, da diese scharfe Kanten haben und in die Haut schneiden können.

Dieses Fahrrad ist nicht für den Gebrauch auf öffentlichen Straßen konzipiert oder ausgestattet. Bevor es im öffentlichen Straßenverkehr genutzt werden kann, muss es mit der gesetzlich vorgeschriebenen Ausrüstung versehen werden. Es ist für den Einsatz im Gelände konzipiert, aber nicht für Wettkämpfe. Der Hersteller und der Händler übernehmen keine Haftung für Schäden, die sich aus einer über diese Definition hinausgehende Nutzung und/oder der Nichtbeachtung der Sicherheitshinweise und Anweisungen in diesem Benutzerhandbuch ergeben. Dies gilt insbesondere, aber nicht ausschließlich, für die Verwendung dieses Fahrrads bei Wettkämpfen, Überlastung und die nicht ordnungsgemäße Behebung von Fehlern. Zur bestimmungsgemäßen Verwendung gehört auch die Einhaltung der in der diesem Benutzerhandbuch angegebenen Betriebs-, Wartungs- und Reparaturbedingungen. Schwankungen im Verbrauch und in der Leistung des Akkus sowie eine Verringerung der Kapazität mit zunehmendem Alter sind üblich und technisch unvermeidbar und stellen daher keinen Sachmangel dar.

BATTERIESICHERHEIT

Batterien unterliegen den Gefahrgutvorschriften. Private Nutzer dürfen sie ohne weitere Bedingungen auf der Straße transportieren. Beim Transport durch gewerbliche Dritte (z. B. durch Luftfracht, Logistikunternehmen oder Post) gelten besondere Bedingungen für die Verpackung und Kennzeichnung. Bei Fragen zum Transport von Batterien wenden Sie sich bitte an Ihren örtlichen Santa Cruz Bicycles-Händler.

Beschädigte Batterien dürfen nicht geladen, verwendet oder transportiert werden. Sie können explodieren und schwere Verbrennungen oder Brände verursachen. Es können Gase freigesetzt werden und die Atemwege reizen. Sorgen Sie für Frischluftzufuhr und suchen Sie bei Unwohlsein einen Arzt auf. Es kann Flüssigkeit austreten und Hautreizungen verursachen. Vermeiden Sie Kontakt mit dieser Flüssigkeit. Waschen Sie sie bei versehentlichem Kontakt mit Wasser ab. Falls Flüssigkeit in die Augen gelangt, spülen Sie sie mit Wasser aus und suchen Sie einen Arzt auf.

Batterien dürfen nicht in Wasser getaucht werden. Es besteht Explosionsgefahr. Versuchen Sie nicht, eine brennende Batterie mit Wasser zu löschen, sondern nur das brennende Material in der Umgebung. Verwenden Sie für brennende Batterien einen Feuerlöscher der Klasse D. Wenn es möglich ist, die Batterie sicher nach draußen zu bringen, bedecken Sie sie zunächst mit Sand. Sie müssen sich keine Sorgen machen, wenn Sie bei Regen fahren; die Batterie ist vor Feuchtigkeit und Kondenswasser geschützt.

TEILEDIAGRAMM

MODUS-SCHALTER

FAHRRADCOMPUTER

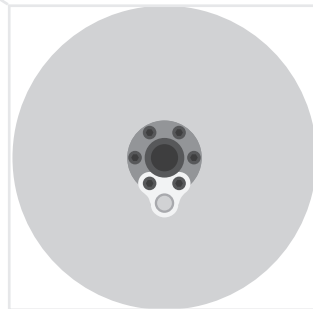
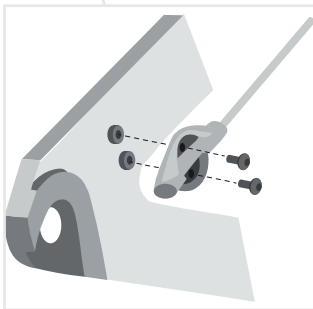
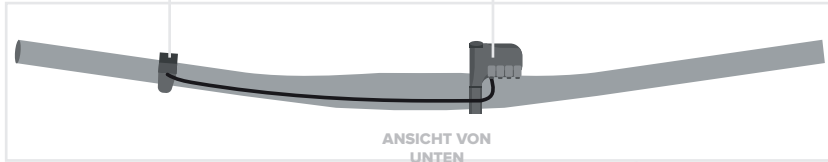

E-BIKE SYSTEM

HERAUSNEHMEN UND EINSETZEN DES AKKUS

1. Suchen Sie die Zugangsöffnung zum Entfernen des Akkus an der Akkuabdeckung. Setzen Sie einen 4-mm-Sechskantschlüssel in die Zugangsöffnung für die Akkuentnahmen und drehen Sie ihn eine Vierteldrehung **im Uhrzeigersinn**, um den Akku zu entriegeln.



2. Wenn der Akku nach unten klappt, drücken Sie auf die Entriegelung am oberen Ende des Akkus. Halten Sie den Akku unbedingt fest, wenn Sie ihn herausnehmen. Entfernen Sie zuerst die Oberseite des Akkus und dann die Unterseite.

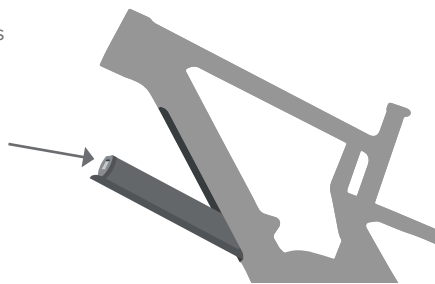

3. Um den Akku in den Rahmen einzusetzen, beginnen Sie mit dem unteren Ende in der Nähe der Antriebseinheit. Richten Sie die Lasche im Rahmen auf den Schlitz am unteren Ende des Akkus aus. Dadurch werden auch die Zinken ausgerichtet. Bei korrekter Ausrichtung rastet das obere Ende des Akkus in die obere Akkuhalterung ein. Der Akku ist nun fest verankert.

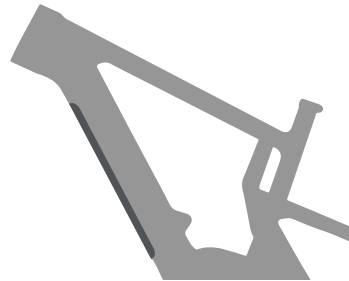
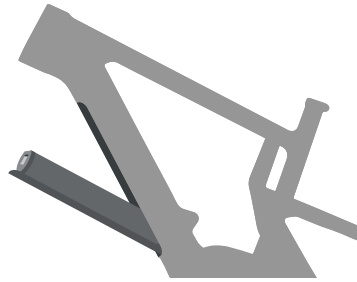

AUFLADEN DES AKKUS

HINWEIS

Vollständige Informationen zum Aufladen finden Sie in der Anleitung des Batterieladegeräts, die Ihrem Fahrrad beiliegt.

1. Der Ladeanschluss befindet sich auf der Nicht-Antriebsseite des Rahmens in der Nähe der Antriebseinheit. Öffnen Sie die Abdeckung von Hand.

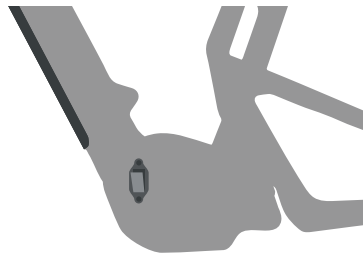

2. Stecken Sie den Stecker vollständig in den Ladeanschluss.

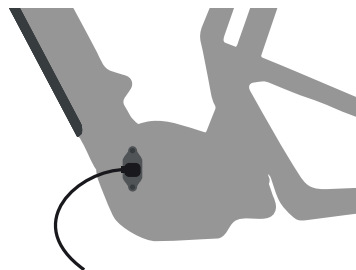

3. Achten Sie darauf, die Abdeckung des Ladeanschlusses nach dem Aufladen wieder zu schließen.

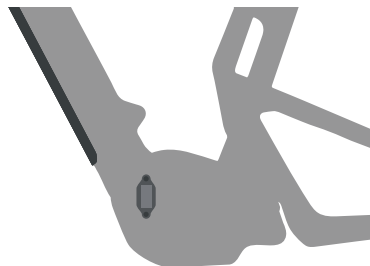

- Um den Akku zu laden, wenn er sich nicht mehr im Fahrrad befindet, verwenden Sie den mitgelieferten Ladeadapter, um das Ladekabel mit dem Akku zu verbinden.

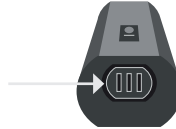

- Wenn der Akku vollständig geladen ist, trennen Sie ihn vom Ladegerät und setzen Sie ihn wieder in den Rahmen ein (nicht abgebildet).

LENKER-DIAGRAMM

LENKER INNENFÜHRUNG

SHIMANO MODUS-SCHALTER

Position ~142 mm vom Ende der Stange, je nach Griff

SHIMANO FAHRRADCOMPUTER



ANSICHT VON OBEN



ANSICHT VON UNTEN

Das Kabel vom Modus-Schalter wird hier eingeführt und mit dem Fahrradcomputer verbunden.

Das Kabel vom Modus-Schalter tritt hier aus und wird mit dem Fahrradcomputer verbunden.

LENKER AUSSENFÜHRUNG

SHIMANO MODUS-SCHALTER

Position ~142 mm vom Ende der Stange, je nach Griff

SHIMANO FAHRRADCOMPUTER



ANSICHT VON OBEN



ANSICHT VON UNTEN

Das Kabel vom Modus-Schalter wird außen am Lenker entlang geführt und mit dem Fahrradcomputer verbunden.

LENKERKABELFÜHRUNG INNEN

1. Installieren Sie das Kabel des Modus-Schalters im Loch auf der linken Seite des Lenkers. Schieben Sie das Kabel durch, bis es am linken Ende der Lenkstange heraus kommt.

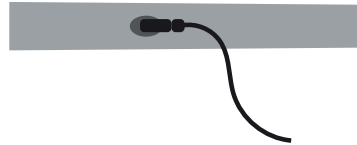

2. Führen Sie ein Werkzeug zur internen Kabelführung (ICR-Werkzeug) in das Loch nahe der Mitte des Lenkers ein. Schieben Sie das ICR-Werkzeug durch, bis es am linken Ende der Seitenleiste austritt.

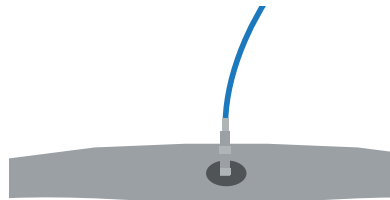

3. Verbinden Sie das Kabel des Modus-Schalters mit dem ICR-Werkzeug. Ziehen Sie das ICR-Werkzeug durch die Stange zurück und aus der Anzeigeöffnung heraus.

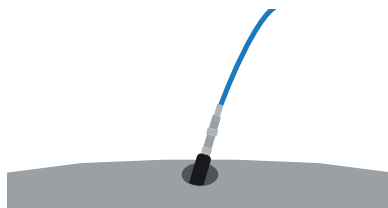

4. Installieren Sie den Modus-Schalter an der richtigen Position neben dem Griff auf der **linken** Seite des Lenkers aus Sicht des Fahrers. Achten Sie darauf, dass das Kabel des Modus-Schalters in der Nut auf der Unterseite des Lenkers ausgerichtet ist. Ziehen Sie die Klemmschraube des Modus-Schalters mit einem 3-mm-Sechskantschlüssel mit 1,5 Nm (13.8 in-lb) an.



LENKERKABELFÜHRUNG AUSSEN

1. Installieren Sie den Modus-Schalter an der richtigen Position neben dem Griff auf der linken Seite des Lenkers aus Sicht des Fahrers. Achten Sie darauf, dass das Kabel des Modus-Schalters auf der Unterseite des Lenkers platziert ist. Ziehen Sie die Klemmschraube des Modus-Schalters mit einem 3-mm-Sechskantschlüssel mit 1,5 Nm (13.8 in-lb) an. Verwenden Sie die Shimano-Lenkerführungen, um das Kabel des Modus-Schalters entlang des Lenkers zu befestigen.

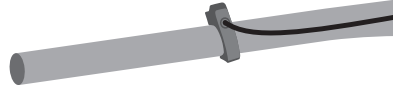

MODUS-SCHALTER

In der Shimano STEPS-Bedienungsanleitung finden Sie die aktuellsten Beschreibungen des Modus-Schalters.

INSTALLATION UND VERKABELUNG DES FAHRRADCOMPUTERS

1. Installieren Sie den Shimano-Fahrradcomputer am Lenker, direkt rechts neben dem Vorbau. Ziehen Sie die Klemmschraube mit einem 3-mm-Sechskantschlüssel mit 0,8 Nm (7,1 in-lb) an.

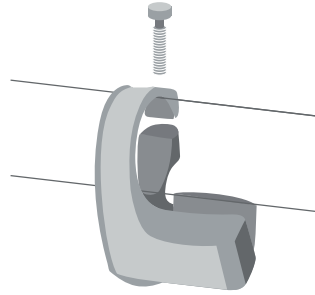

2. **Lenker Innenführung:** Das Kabel des Modus-Schalters wird durch den Lenker geführt und mit dem linken Anschluss des Fahrradcomputers verbunden.

Lenker Außenführung: Das Kabel des Modus-Schalters verläuft am Lenker entlang und wird mit dem linken Anschluss des Fahrradcomputers verbunden. Verwenden Sie die Shimano-Lenkerführungen, um das Kabel des Modus-Schalters entlang des Lenkers zu befestigen.

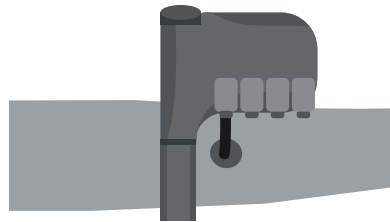

LENKER INNENFÜHRUNG

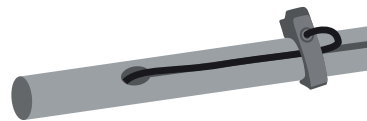

LENKER INNENFÜHRUNG



LENKER AUSSENFÜHRUNG

3. Das Kabel der Antriebseinheit wird durch den Rahmen geführt, verlässt den antriebsseitigen Rahmenanschluss und wird mit dem zweiten Anschluss von links am Fahrradcomputer verbunden.

HINWEIS

Achten Sie darauf, dass das Kabel ausreichend Spiel hat, damit Sie den Lenker vollständig zu beiden Seiten drehen können. Andernfalls kann das Kabel beschädigt werden, wenn der Lenker gedreht wird.

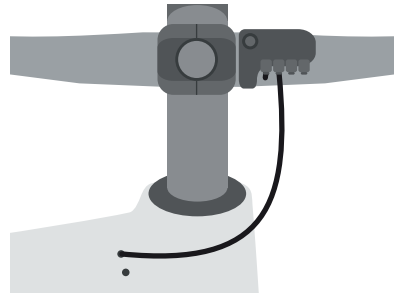

MAGNET FÜR GESCHWINDIGKEITSSENSOR

Der Magnet des Geschwindigkeitssensors ist mit zwei Rotor-schrauben auf dem Rotor vormontiert. Der Magnet muss auf den Geschwindigkeits-sensor an der Innenseite des hinteren Dreiecks ausgerichtet sein.

HINWEIS

Achten Sie beim Radwechsel darauf, den Magnetträger zu entfernen und auf dem neuen Hinterrad zu montieren. Ziehen Sie die Rotor-schrauben nach den Angaben des Rotorher-stellers an.

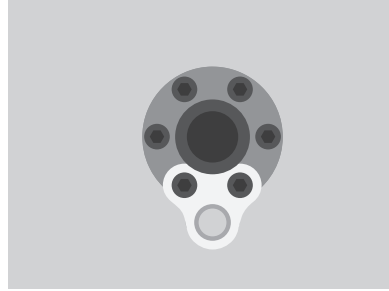

GESCHWINDIGKEITSSENSOR

Der Geschwindigkeitssensor ist mit zwei Schrauben an der Innenseite des hinteren Dreiecks vormontiert. Der Geschwindigkeitssensor muss auf den Sensormagneten am Rotor ausgerichtet sein.

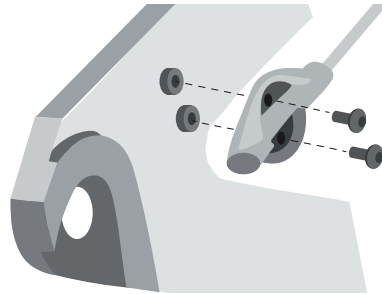

VERBINDEN MIT DER E-BIKE-APP

E-TUBE PROJECT

Das Aussehen des Displays und die Bedienung der Schalter können mit dem Shimano E-Tube Project angepasst werden.

Die Shimano E-Tube Project-App ist im App Store für iOS-Geräte, im Google Play Store für Android-Geräte oder über die Shimano-Software verfügbar. Auf der Shimano-Website finden Sie die neuesten Informationen über die E-Tube Project-Software.

PROBLEMLÖSUNG

Auf dem Display des Fahrradcomputers können Warnungen oder Fehler angezeigt werden, wenn das System ein Problem feststellt. Systemfehler und -warnungen können auch durch verschiedene Leuchtmuster auf dem Bedienfeld des Akkus angezeigt werden. Informationen zu Warn- und Fehlercodes sowie Akku-LED-Codes finden Sie in der Shimano STEPS-Bedienungsanleitung. Der Code wird gelöscht, sobald das Problem behoben ist. Sollten nach Befolgen der nachstehenden Empfehlungen weiterhin Probleme auftreten, wenden Sie sich umgehend an Ihren Santa Cruz Bicycles-Händler.

INTERNE KABELFÜHRUNG

Um die Kabel im Inneren des Rahmens auf Anzeichen von Beschädigungen oder schlechte Verbindungen zu überprüfen, folgen Sie den Anweisungen im Abschnitt zur Batterie in dieser Anleitung, um den Akku herauszunehmen und wieder einzusetzen.

1. Hinteres Bremskabel
2. Di2 Kabel
3. Sattelstützenschlauch/-gehäuse
4. Schaltzuggehäuse

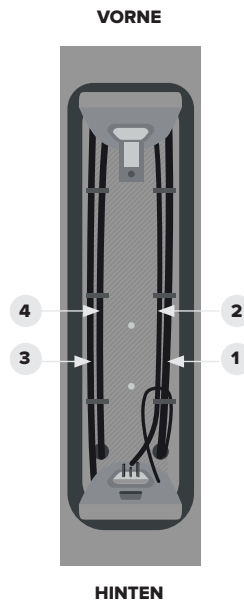

ABDECKUNG DER ANTRIEBS- EINHEIT

Wenn Sie einen Fehlercode erhalten, der eine Überprüfung der Verbindungen erfordert, folgen Sie den nachstehenden Anweisungen.

1. Verwenden Sie einen Kreuzschlitzschraubendreher, um die drei Schrauben der Abdeckung der Antriebseinheit zu entfernen.

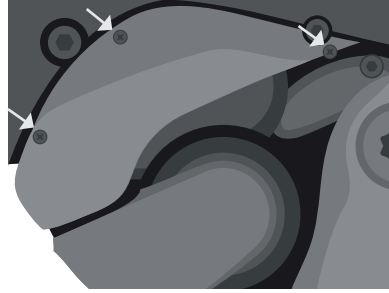

2. Überprüfen Sie die Anschlüsse des Hauptstromkabels (ganz links), das vom Akku zur Antriebseinheit führt, das Kabel des Geschwindigkeitssensors (Mitte) und das Di2-Standardkabel vom Display (rechts).

HINWEIS: Das Kabel des Geschwindigkeitssensors hat eine Kerbe am Stecker, die mit dem Anschluss übereinstimmt (siehe Abbildung unten).

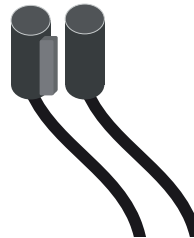
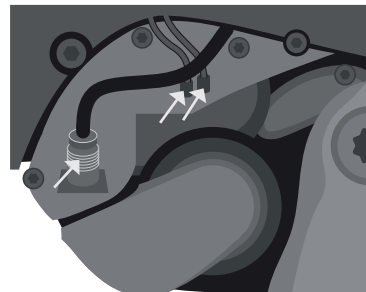

3. Verwenden Sie einen Kreuzschlitzschraubendreher, um die drei Schrauben der Abdeckung der Antriebseinheit wieder einzusetzen.



ALLGEMEINE WARTUNG UND PFLEGE

LAGERUNG

Stellen Sie Ihr Fahrrad an einem Ort ab, an dem es kein Hindernis darstellt und vor gefährlichen Bedingungen geschützt ist. Stellen Sie Ihr Fahrrad nicht in der Nähe von Maschinen ab, die Ozon oder Abgase ausstoßen, die Gummi und Lack beschädigen können. Regen oder Schnee können das Metall Ihres Fahrrads korrodieren lassen. Die ultraviolette Strahlung der Sonne kann den Lack ausbleichen und das Gummi oder den Kunststoff an Ihrem Fahrrad beschädigen. Bevor Sie Ihr Fahrrad für längere Zeit abstellen, sollten Sie es reinigen, warten und mit einer Rahmenpolitur versehen. Hängen Sie Ihr Fahrrad mit etwa der Hälfte des empfohlenen Reifendrucks auf. Vergewissern Sie sich bevor Sie wieder mit Ihrem Fahrrad fahren, dass es richtig funktioniert.

REINIGUNG

Reinigen Sie Ihr Fahrrad mit einem weichen, feuchten Tuch und Fahrradreiniger oder einer Lösung aus Spülmittel und Wasser. Verwenden Sie keine industriellen Lösungsmittel oder scharfen Chemikalien, die den Lack oder bewegliche Teile beschädigen können. Verwenden Sie kein Wasser mit hohem Druck. Reinigen und polieren Sie die Oberfläche des Rahmens alle drei Monate. Einige Oberflächen müssen nicht poliert werden. Wenn Sie unsicher sind, wenden Sie sich an Ihren Händler.

UNBEABSICHTIGTE SCHÄDEN

Lassen Sie Ihr Fahrrad nicht fallen. Stellen Sie Ihr Fahrrad nicht so ab, dass der Rahmen oder die Schaltung den Boden berührt. Seien Sie vorsichtig mit Autoträgern und Arbeitsständen. Klemmvorrichtungen, wie sie z. B. an einem Montageständer oder einem Autoträger zu finden sind, können den Lack oder die Rohre von Fahrradrahmen beschädigen. Um das Fahrrad für Reparaturen zu halten, klemmen Sie die Sattelstütze ein. Um das Fahrrad für den Transport auf einem Kraftfahrzeug zu halten, klemmen Sie das Fahrrad an den Rädern oder der Gabel fest. Wenn Sie versehentlich eine Biegekraft auf die Gabel ausüben, fahren Sie nicht mit dem Fahrrad, bis Ihr Händler die Gabel auf Schäden untersucht hat.

Die Lackierung Ihres Fahrrads kann durch Chemikalien (einschließlich einiger Sportgetränke) oder Reibungskontakt beschädigt werden. Schmutz kann den Lack (und sogar das Rahmenmaterial) zerkratzen oder abtragen, insbesondere dort, wo ein Kabel reibt oder ein Gurt um ein Rohr gelegt wird. Halten Sie das Fahrrad sauber. Verwenden Sie Klebepolster, um Reibung an kritischen Stellen zu vermeiden.

TRANSPORT

Wenn Sie Ihr Fahrrad für die Reise einpacken, verwenden Sie einen Hartschalenkoffer oder Karton, der es vor Beschädigungen schützt. Bringen Sie an allen Rahmen- und Gabelrohren Polsterungen an und verwenden Sie einen starren Block, um die Ausfallenden der Gabel zu schützen und die unteren Gabelteile strukturell zu stützen. Wenn das Fahrrad nicht richtig verpackt ist, kann es beim Transport leicht beschädigt werden. Wenn Sie sich nicht sicher sind, bitten Sie Ihren Händler, Ihr Fahrrad für Sie zu verpacken.

WARTUNG

Die Wartung von Fahrrädern erfordert spezielle Kenntnisse und Werkzeuge und sollte von einem professionellen Fahrradmechaniker durchgeführt werden. Diese Bedienungsanleitung ist in Verbindung mit den von den Komponentenherstellern gelieferten Anleitungen zu verwenden. Wenn Sie keine Anleitung vom Komponentenhersteller erhalten haben, laden Sie die Unterlagen aus dem Internet herunter oder wenden Sie sich an Ihren Händler vor Ort. Wenden Sie sich an Ihren Händler vor Ort, um einen Wartungsplan zu erstellen und beachten Sie den Wartungsplan auf der nächsten Seite als Leitfaden für die regelmäßige Inspektion, Wartung und den Austausch von Teilen. Das E-Bike-System kann nicht vom Verbraucher gewartet werden und jede Manipulation führt zum Erlöschen der Garantie.

HAFTUNGSAUSSCHLUSS FÜR ERSATZTEILE

Verwenden Sie für den Austausch von Rahmenteilen ausschließlich Originalteile von Santa Cruz Bicycles und ersetzen Sie Verschleißteile nur durch ausdrücklich von Santa Cruz Bicycles empfohlene Teile. Die Verwendung von nicht als Originalteile spezifizierten bzw. nicht von Santa Cruz Bicycles zugelassenen Ersatzteilen kann Funktions- oder Sicherheitsprobleme und/oder Leistungseinschränkungen verursachen und darüber hinaus zum Verlust Ihrer Garantieansprüche führen.

WARTUNGSPLAN

VOR JEDER FAHRT	WÖCHENTLICH	MONATLICH	ALLE 3 MONATE	JÄHRLICH
Prüfen Sie den Rahmen und die Gabel auf Anzeichen von Überlastung: Kratzer, Risse, Dellen, Verformungen oder Verfärbungen. Überprüfen Sie den Kettenstrebenschutz und stellen Sie sicher, dass er korrekt und sicher befestigt ist.	Prüfen Sie, ob alle Schrauben mit dem richtigen Drehmoment angezogen sind. Prüfen Sie auch die Pedale und jegliches Zubehör oder den Gepäckträger.	Überprüfen Sie die Schalt- und Bremszüge auf Verschleiß	Inspizieren Sie den Antriebsstrang auf Verschleiß	Jährliche Wartung bei Ihrem Händler: Überholung und Inspektion von Rahmen, Federung und allen anderen Komponenten. Reparatur, Wartung und/ oder Austausch von Teilen nach Bedarf
Prüfen Sie, ob die Räder richtig eingestellt sind	Prüfen Sie die Felgen und Speicher auf Schäden	Prüfen Sie, ob die untere Halterung mit dem richtigen Drehmoment angezogen ist	Inspizieren Sie Tretkubel und Pedale	Reinigen und schmieren Sie alle Teile gemäß den Anweisungen des Komponentenherstellers oder fragen Sie Ihren Händler
Kontrollieren Sie den Reifendruck	Reinigen Sie das Fahrrad	Prüfen Sie, ob das Licht richtig eingestellt ist	Füllen Sie Schmieröffnungen in den unteren Rahmenöffnungen auf, falls zutreffend	Wartungshinweise und -intervalle für Ihren Rahmen finden Sie unter www.santacruz bicycles.com
Prüfen Sie die Bremsen, einschließlich Bremsbeläge und Bremsleitungen	Kontrollieren Sie die Reifen auf Schäden und Verschleiß	Prüfen Sie, ob die Kette korrekt gespannt ist	Prüfen Sie den Reifendichtmittelstand	
Prüfen Sie, ob die Räder fest sitzen	Reinigen Sie die Staubdichtungen an der Federung	Prüfen Sie auf Aktualisierungen der Firmware. Verwenden Sie die E-Tube Project-App, schließen Sie den Di2-Stecker an einen Computer mit installierter E-Tube Project-Software an oder bringen Sie das Fahrrad zu Ihrem Santa Cruz Bicycles-Händler.	Überprüfen Sie die Federungsteile auf Verschleiß	
Prüfen Sie, ob Lenker und der Vorbau richtig positioniert sind und inspizieren Sie sie auf Anzeichen von Überlastung: Kratzer, Risse, Dellen, Verformungen und Verfärbungen		Prüfen Sie den Kettenstrebenschutz und den Tretlagerschutz (falls vorhanden) auf Verschleiß		
Prüfen Sie, ob die Federeinstellungen Ihren Wünschen entsprechen				
Prüfen Sie, ob die Beleuchtungsanlage und die Reflektoren in einwandfreiem Zustand sind				
Prüfen Sie, ob Sattel und Sattelstütze richtig positioniert und festgezogen sind				
Kontrollieren Sie die Leichtgängigkeit der Schaltung				
Schmieren Sie die Kette				

Diese Liste enthält Richtlinien, die aber keine vollständige Inspektion darstellen. Die Befolgung dieser Richtlinien trägt dazu bei, die Leistungsfähigkeit Ihres Fahrrads zu erhalten und das Auftreten schwerwiegender Probleme zu verhindern. Es ist wichtig, daran zu denken, dass die Wartungsintervalle je nach Klima, Streckenbedingungen und Fahrhäufigkeit variieren. Wartungsanweisungen für Ihre spezifischen Komponenten finden Sie auf der Website des Herstellers. Wenn Sie Probleme mit Ihrem Fahrrad feststellen und diese nicht selbst beheben können, bringen Sie Ihr Fahrrad zur Wartung zu Ihrem autorisierten Händler.

BESCHRÄNKTE GARANTIE

LEBENS-LANGE GARANTIE FÜR RAHMEN UND GABEL

Santa Cruz Bicycles repariert oder ersetzt nach eigenem Ermessen jeden Rahmen oder jede Gabel von Santa Cruz Bicycles, der/die Material- oder Verarbeitungsfehler aufweist. Die Garantie gilt für die gesamte Lebensdauer des Rahmens oder der Gabel und ist nur für den Erstbesitzer gültig. Ungeachtet des Vorstehenden gilt für Rahmen, die vor dem 1. Mai 2015 gekauft wurden, die vorherige Garantie für fünf Jahre ab dem ursprünglichen Kaufdatum.

LEBENS-LANGE GARANTIE FÜR ERSATZ-KARBONRÄDER

Santa Cruz Bicycles repariert oder ersetzt nach eigenem Ermessen jede Felge von Santa Cruz Bicycles, die durch die Fahrt beschädigt oder zerstört wird. Die Garantie gilt für die gesamte Lebensdauer der Felge und ist nur für den Erstbesitzer gültig.

LEBENS-LANGE GARANTIE FÜR LAGER

Auf die Schwenklager von Santa Cruz Bicycles wird dem ursprünglichen Besitzer des Fahrrads eine lebenslange Garantie gewährt. Die Rückgabe ist einfach: Füllen Sie das Formular für den Garantielager-Austausch unter www.santacruz bicycles.com aus und laden Sie eine Kopie Ihres Kaufbelegs hoch. Wir schicken Ihnen dann innerhalb von 48 Stunden einen neuen Satz Lager zu!

LEBENS-LANGE GARANTIE FÜR LENKER

Für Karbonlenker von Santa Cruz Bicycles gilt eine lebenslange Garantie auf Material- und Verarbeitungsfehler ab dem ursprünglichen Kaufdatum.

LEBENS-LANGE GARANTIE FÜR FLASCHENHALTER

Santa Cruz Bicycles gewährt auf Karbon-Flaschenhalter eine lebenslange Garantie auf Material- und Verarbeitungsfehler ab dem ursprünglichen Kaufdatum.

VERSCHULDENSUNABHÄNGIGER ERSATZ

Im Falle eines Nicht-Garantiefalles stellt Santa Cruz Bicycles dem ursprünglichen Besitzer Ersatzteile zu einem reduzierten Preis für die oben beschriebene Garantiezeit zur Verfügung.

REGISTRIERUNG

Eine vorherige Registrierung ist für Garantieansprüche ist nicht erforderlich. Die Registrierung erleichtert jedoch die Feststellung der ursprünglichen Eigentumsverhältnisse und die Weiterbearbeitung Ihres Anspruchs. Um Ihre Produkte von Santa Cruz Bicycles zu registrieren, besuchen Sie bitte www.santacruz bicycles.com.

EINREICHEN EINES GARANTIEANSPRUCHS ODER EINES ANSPRUCHS AUF VERSCHULDENSUNABHÄNGIGEN ERSATZ

Stimmt etwas nicht? Verwenden Sie unser Garantieantragsformular unter www.santacruz bicycles.com, um einen Garantieanspruch anzumelden. Wir tun alles mögliche, um Sie so schnell wie möglich wieder zum Fahren zu bringen.

Wenn Sie weitere Fragen haben oder einen Garantieanspruch weiterverfolgen möchten, wenden Sie sich bitte an unsere Garantieabteilung unter www.santacruz bicycles.com.

BESCHRÄNKUNGEN, AUSSCHLÜSSE UND HAFTUNGS-AUSSCHLÜSSE

Der einzige Rechtsbehelf, der im Rahmen der vorstehenden ausdrücklichen Garantie und aller stillschweigenden Garantien zur Verfügung steht, ist die Reparatur oder der Ersatz der defekten Teile durch gleich- oder höherwertige Teile wie von Santa Cruz Bicycles nach eigenem Ermessen bestimmt. Die Garantie deckt keine Arbeitskosten, Sonderanfertigungen, normalen Verschleiß oder Schäden durch gewerbliche Nutzung ab. Die Garantie erlischt, wenn das Teil in irgendeiner Weise von seinem ursprünglichen Zustand abweicht oder außerhalb der normalen bestimmungsgemäßen Verwendung eingesetzt wird, wie von Santa Cruz Bicycles nach eigenem Ermessen festgelegt. Die Garantie für Schäden, die durch Unfälle, Stürze und andere Einwirkungen entstehen, beschränkt sich auf einen angebotenen Ersatz zu einem reduzierten Preis, wie oben beschrieben. Alle stillschweigenden Garantien (einschließlich und ohne Einschränkung der Garantien der Marktgängigkeit und deren Eignung für einen bestimmten Zweck), die nach geltendem Recht nicht ausgeschlossen werden können, sind auf den oben genannten Zeitraum oder das geltende Verjährungsgesetz beschränkt, je nachdem, welcher Zeitraum kürzer ist.

Die vorstehende Garantie ist die einzige und ausschließliche Garantie, die von Santa Cruz Bicycles angeboten wird. Alle anderen ausdrücklichen und stillschweigenden Garantien (einschließlich und ohne Einschränkung der Garantien der Marktgängigkeit und der Eignung für einen bestimmten Zweck) werden hiermit im größtmöglichen gesetzlich zulässigen Umfang abgelehnt. Soweit es das geltende Recht zulässt, ist Santa Cruz Bicycles oder einer seiner Eigentümer, leitende Angestellte, Mitarbeiter, Vertreter, Agenten oder Partner (oder einer ihrer jeweiligen Nachfolger oder Bevollmächtigten) in keinem Fall verantwortlich oder anderweitig haftbar für direkte, zufällige oder Folgeschäden, die sich aus dem Kauf, der Nutzung oder dem Besitz seiner Produkte ergeben, einschließlich und ohne Einschränkung Schäden durch Personen- oder Sachschäden oder wirtschaftliche Verluste, unabhängig davon, ob diese auf Vertrag, Gewährleistung, Fahrlässigkeit, Produkthaftung oder einer anderen Theorie beruhen.

In einigen Staaten und Ländern sind einige oder alle der vorgenannten Ausschlüsse oder Einschränkungen nicht zulässig, sodass sie möglicherweise nicht auf Sie zutreffen. Sollte ein Teil der vorstehenden Garantie (oder der Ausschlüsse oder Beschränkungen) nach geltendem Recht für ungültig oder nicht durchsetzbar erachtet werden, gilt dieser Teil als so abgeändert, dass er mit diesem Recht vereinbar im größtmöglichen Umfang gültig und durchsetzbar ist. Diese Garantie gibt Ihnen bestimmte gesetzliche Rechte, und Sie können auch andere Rechte haben, die von Staat zu Staat und von Land zu Land unterschiedlich sind.

SOMMAIRE

CONSIGNES DE SÉCURITÉ	4
SÉCURITÉ DU VÉLO	4
SÉCURITÉ DE LA BATTERIE	4
SCHÉMA DES PIÈCES	5
SYSTÈME DE VÉLO ÉLECTRIQUE.....	6
DÉMONTÉ ET MONTER LA BATTERIE	6
CHARGE DE LA BATTERIE.....	8
SCHÉMA DU GUIDON.....	10
PASSAGE INTERNE DU CÂBLAGE DE GUIDON.....	11
PASSAGE EXTERNE DU CÂBLAGE DE GUIDON.....	13
COMMUTATEUR DE MODE	13
INSTALLATION ET CÂBLAGE DE L'ORDINATEUR DE VÉLO.....	14
AIMANT DU CAPTEUR DE VITESSE.....	16
CAPTEUR DE VITESSE.....	16
CONNEXION À L'APPLI DU VÉLO ÉLECTRIQUE	17
ÉLIMINATION DES DÉFAILLANCES.....	17
MAINTENANCE ET ENTRETIEN GÉNÉRAUX	19
RANGEMENT	19
NETTOYAGE.....	19
DOMMAGES INDIRECTS	19
TRANSPORT	19
MAINTENANCE	19
LIMITES DE RESPONSABILITÉ – PIÈCES DÉTACHÉES	19
PLAN DE MAINTENANCE.....	20
GARANTIE LIMITÉE.....	21

CONSIGNES DE SÉCURITÉ

⚠ AVERTISSEMENT

SÉCURITÉ DU VÉLO

Vous devez enregistrer votre vélo afin de pouvoir faire valoir une demande de garantie (voir les consignes figurant sur la page dédiée à la garantie).

Le présent document vient compléter le manuel d'emploi Santa Cruz Bicycles. Les consignes de sécurité et d'installation intégrales figurent dans le manuel d'emploi Santa Cruz Bicycles complet.

Conservez ce manuel afin de pouvoir vous y reporter ultérieurement. Vous devez impérativement consulter votre revendeur et les instructions du fabricant des éléments lorsque cela est indiqué dans le présent manuel, puisque de nombreuses tâches ne doivent être effectuées que par votre revendeur.

La maintenance du système Shimano STEPS ne peut pas être effectuée par le consommateur et toute intervention non autorisée rend caduque la garantie. Faites toujours effectuer la maintenance de votre vélo par un concessionnaire Santa Cruz Bicycles agréé.

Observer toutes les spécifications de couples de serrage et de tailles pour les raccords sertis et filetés. Un serrage excessif peut endommager les filets et occasionner des défaillances. Une taille de pièce erronée peut occasionner des défaillances et peut être à l'origine d'une collision, qui peut conduire à des blessures graves et/ou mortelles.

Comme pour tous les éléments mécaniques, le vélo est soumis à l'usure et à des sollicitations élevées. Différents matériaux et éléments peuvent réagir de différentes manières à l'usure ou à la fatigue. Lorsque la durée de vie prévue d'un élément est dépassée, il peut subitement développer un défaut et être à l'origine d'une collision, qui peut conduire à des blessures graves et/ou mortelles. Toute forme de fissure, rayure, encoche, délamination, bruit inhabituel ou décoloration indique que la durée de vie de l'élément est atteinte et qu'il doit être remplacé avant d'utiliser de nouveau le vélo.

En cas d'impact ou de collision, les détériorations des éléments en matière composite ou du cadre ne seront pas décelables pour l'utilisateur. Consultez immédiatement votre revendeur pour une inspection. Votre vélo a besoin d'une maintenance régulière, d'inspections fréquentes et du remplacement de pièces pour parer à tous les problèmes.

Après une collision ou un impact, ou si vous avez dépassé la limite de poids maximale, contactez immédiatement votre revendeur pour lui faire effectuer une inspection.

N'exposez pas votre vélo à des températures supérieures à 65 °C (150 °F). Des températures élevées telles que des flammes nues ou d'autres sources de chaleur peuvent endommager l'adhésif qui assemble les fibres de carbone ou les raccords qui maintiennent le cadre.

Des vibrations excessives ou des « oscillations d'harmoniques » liées à un déséquilibre des roues ou du cadre indiquent un grave problème. Arrêtez immédiatement de rouler et consultez votre revendeur.

Ne tentez pas de réparer la matière composite au carbone vous-même. Il est impossible de prédire comment les forces d'une collision ou d'un impact ont pu endommager un cadre ou des éléments en carbone. La réparation d'un cadre en carbone peut

nuire à votre sécurité et rend caduque la garantie.

N'approchez pas les mains d'un entraînement en mouvement. Les zones de contact entre la chaîne et les pignons ou dérailleurs avant ou arrière peuvent coincer les doigts et les mains.

N'approchez pas les mains d'une roue en mouvement. Une roue en mouvement peut entraîner les mains entre les rayons et le cadre ou d'autres éléments et peut écraser votre main.

N'approchez pas les mains des dents de pignon ou des rotors de freins à disques, dont les arêtes sont tranchantes et peuvent occasionner des coupures.

Ce vélo n'est pas conçu ou équipé pour un usage sur la voie publique. Avant de pouvoir l'utiliser sur la voie publique, il doit être équipé des dispositifs prescrits par la loi. Il est conçu pour un usage en tout-terrain, mais pas pour les compétitions. Le fabricant et le revendeur déclinent toute responsabilité pour les dommages résultant d'une utilisation dépassant le cadre de la présente définition et/ou en cas de non-respect des consignes de sécurité et d'instructions figurant dans le présent manuel d'utilisateur. Cela s'applique notamment, sans toutefois s'y limiter, à l'utilisation de ce vélo lors de compétitions, aux surcharges et à l'absence d'élimination des éventuelles défaillances. L'utilisation conforme inclut aussi le respect des conditions d'utilisation, de maintenance et de réparation spécifiées dans le manuel d'utilisateur. Les variations de la consommation et de la puissance de la batterie et la diminution de sa capacité au fil du temps sont courantes et techniquement inévitables, et ne constituent donc pas de défauts matériels.

SÉCURITÉ DE LA BATTERIE

Les batteries sont soumises aux réglementations applicables aux produits dangereux. Les utilisateurs particuliers sont autorisés à les transporter sur la voie publique sans autres conditions. Si elles sont transportées par des tiers professionnels (par ex. par fret aérien, les entreprises logistiques ou les services postaux), des conditions spécifiques s'appliquent à leur emballage et étiquetage. Pour toute question au sujet du transport des batteries, veuillez contacter votre revendeur Santa Cruz Bicycles local.

Ne pas charger, utiliser ou transporter des batteries endommagées. Elles peuvent exploser et provoquer des brûlures graves ou des incendies. Elles peuvent dégager des gaz qui irritent les voies respiratoires. Assurez-vous de bien ventiler et consultez un médecin en cas de malaise. Le liquide des batteries peut s'échapper et provoquer des irritations cutanées. Évitez tout contact avec ce liquide, et rincez abondamment à l'eau en cas de contact accidentel. Si le liquide pénètre dans les yeux, rincez abondamment à l'eau et consultez un médecin.

Ne pas immerger les batteries dans l'eau. Cela occasionne des risques d'explosion. Ne tentez pas d'éteindre une batterie en feu avec de l'eau. Limitez-vous à éteindre à l'eau les objets en feu à proximité. Pour les batteries en feu, utilisez un extincteur de classe D. S'il est possible de transporter la batterie à l'extérieur en toute sécurité, étouffez le feu d'abord avec du sable. Vous pouvez circuler en toute sécurité sous la pluie, puisque la batterie est protégée contre l'humidité et la condensation.

SCHÉMA DES PIÈCES

COMMUTATEUR DE MODE

ORDINATEUR DE VÉLO

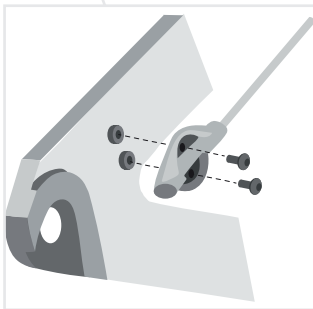
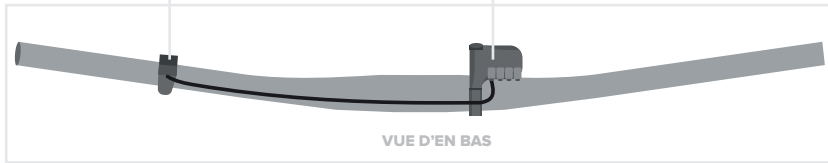

CAPTEUR DE VITESSE

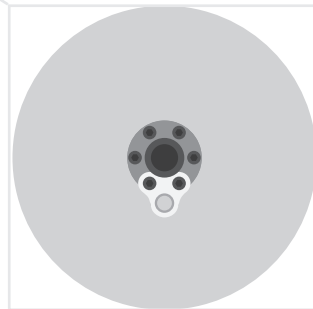

AIMANT DU CAPTEUR DE VITESSE

SYSTÈME DE VÉLO ÉLECTRIQUE

DÉMONTER ET MONTER LA BATTERIE

1. Localisez l'orifice d'accès pour le retrait de la batterie sur le cache de batterie. Insérez une clé mâle coudée de 4 mm dans l'orifice d'accès pour le retrait de la batterie et tournez-la sur 1/4 de tour dans le sens **horaire** pour déverrouiller la batterie.

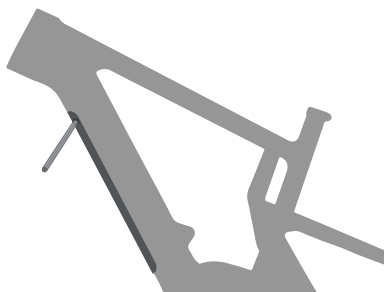

2. Lorsque la batterie se détache de sa fixation, appuyez sur le déverrouillage à l'extrémité supérieure de la batterie. Tenez la batterie pendant son retrait. Retirez d'abord le haut de la batterie, puis le bas.

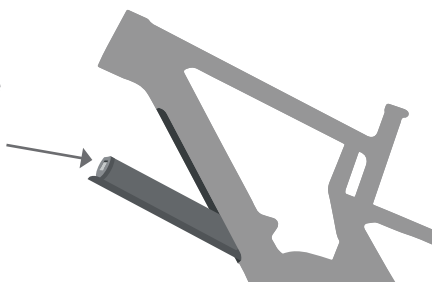

3. Pour installer la batterie dans le cadre, commencez par l'extrémité inférieure près de l'entraînement. Alignez la patte du cadre sur la fente dans l'extrémité inférieure de la batterie. Cela alignera aussi les broches. Si elle est correctement alignée, l'extrémité supérieure de la batterie s'enclenche dans la fixation de batterie supérieure. La batterie est à présent verrouillée.

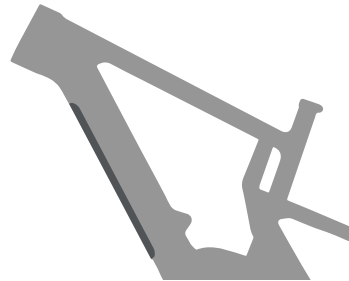
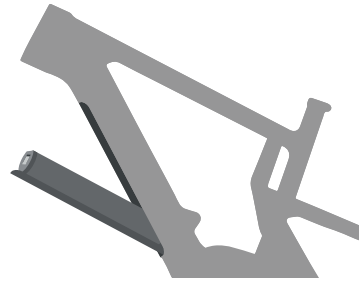

CHARGE DE LA BATTERIE

REMARQUE

Reportez-vous au manuel du chargeur de batterie fourni avec votre vélo pour les détails complets au sujet de la charge.

1. Le connecteur de charge se trouve sur le côté opposé de l'entraînement sur le cadre, à proximité de l'entraînement. Ouvrez le cache à la main.

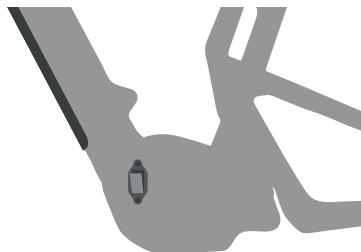

2. Insérez la fiche entièrement dans le connecteur de charge.

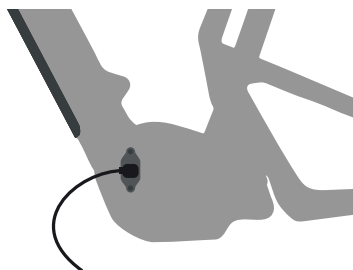

3. Veillez à bien refermer le connecteur de charge après la fin de la charge.

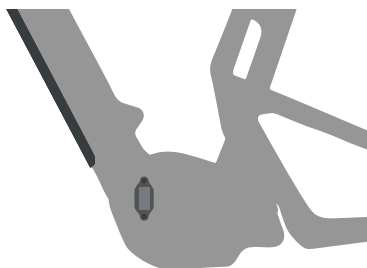

4. Pour charger la batterie à l'extérieur du vélo, utilisez l'adaptateur de charge fourni pour brancher le câble de charge à la batterie.

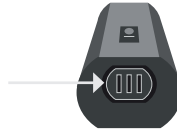

5. Lorsque la batterie est entièrement chargée, débranchez-la du chargeur et remontez-la dans le cadre (sans illustration).

SCHÉMA DU GUIDON

GUIDON AVEC CÂBLAGE INTERNE

COMMUTATEUR DE MODE SHIMANO

Position ~142 mm de l'extrémité du guidon, en fonction de la poignée

ORDINATEUR DE VÉLO SHIMANO



VUE D'EN HAUT

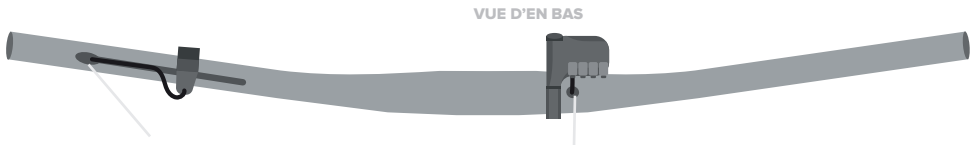

VUE D'EN BAS

Le câble du commutateur de mode est inséré ici et raccordé à l'ordinateur de vélo

Le câble du commutateur de mode est extrait ici et raccordé à l'ordinateur de vélo

GUIDON AVEC CÂBLAGE EXTERNE

COMMUTATEUR DE MODE SHIMANO

Position ~142 mm de l'extrémité du guidon, en fonction de la poignée

ORDINATEUR DE VÉLO SHIMANO



VUE D'EN HAUT

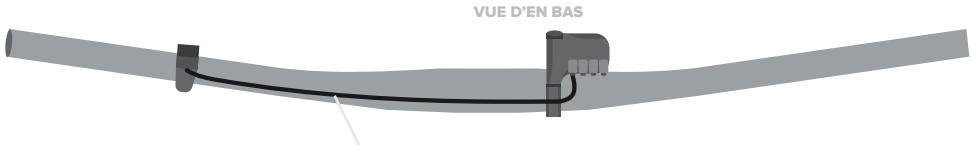

VUE D'EN BAS

Le câble du commutateur de mode est posé à l'extérieur du guidon jusqu'à l'ordinateur de vélo

PASSAGE INTERNE DU CÂBLAGE DE GUIDON

1. Passez le câble du commutateur de mode dans l'orifice sur le côté gauche du guidon. Poussez sur le câble jusqu'à ce qu'il sorte sur le côté gauche du guidon.

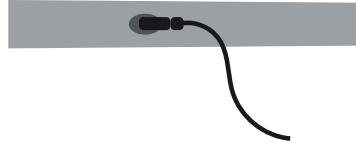

2. Passez un outil de guidage de câble interne (ICR) dans l'orifice proche du centre du guidon. Poussez sur l'outil ICR jusqu'à ce qu'il sorte sur le côté gauche du guidon.

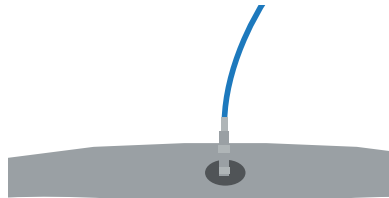

3. Fixez le câble du commutateur de mode à l'outil ICR. Retirez l'outil ICR à travers le guidon et sortez-le par l'orifice de l'écran.

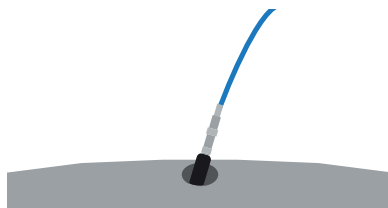

4. Installez le commutateur de mode à l'endroit adapté à côté de la poignée sur le côté **gauche** du guidon en position de circulation, en veillant à ce que le câble du commutateur de mode se place dans la rainure sous le guidon. Utilisez une clé coudée mâle de 3 mm pour serrer le boulon de serrage du commutateur de mode à un couple de 1,5 Nm (13,8 in-lb).



PASSAGE EXTERNE DU CÂBLAGE DE GUIDON

1. Installez le commutateur de mode à l'endroit adapté à côté de la poignée sur le côté gauche du guidon en position de circulation, en veillant à ce que le câble du commutateur de mode se place sous le guidon. Utilisez une clé coudée mâle de 3 mm pour serrer le boulon de serrage du commutateur de mode à un couple de 1,5 Nm (13,8 in-lb). Utilisez des guidages de guidon Shimano pour fixer le câble du commutateur de mode sur le guidon.

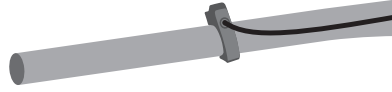

COMMUTATEUR DE MODE

Reportez-vous au manuel d'utilisateur Shimano STEPS pour la description la plus récente du commutateur de mode.

INSTALLATION ET CÂBLAGE DE L'ORDINATEUR DE VÉLO

1. Installez l'ordinateur de vélo Shimano sur le guidon, directement à droite de la potence. Utilisez une clé coudée mâle de 3 mm pour serrer le boulon de serrage au couple de 0,8 Nm (7,1 in-lb).

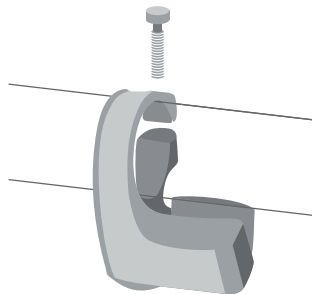

2. **Guidon avec câblage interne :** Le câble provenant du commutateur de mode passe à travers le guidon et est raccordé au connecteur gauche de l'ordinateur de vélo.
Guidon avec câblage externe : Le câble provenant du commutateur de mode passe le long du guidon et est raccordé au connecteur gauche de l'ordinateur de vélo. Utilisez des guidages de guidon Shimano pour fixer le câble du commutateur de mode sur le guidon.

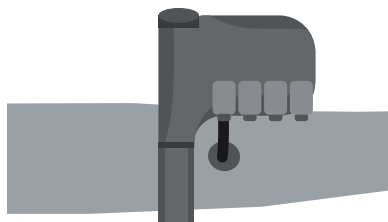

**GUIDON AVEC
CÂBLAGE INTERNE**

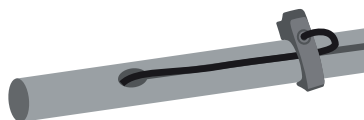

**GUIDON AVEC
CÂBLAGE INTERNE**



**GUIDON AVEC
CÂBLAGE EXTERNE**

3. Le câble du module d'entraînement passe à travers le cadre, sort par l'orifice du cadre sur le côté de l'entraînement et est raccordé au second connecteur de gauche de l'ordinateur de vélo.

REMARQUE

Veillez à laisser suffisamment de marge sur le câble afin de pouvoir tourner entièrement le guidon de chaque côté. Si le câble est trop court, il peut être endommagé lors de la rotation du guidon.

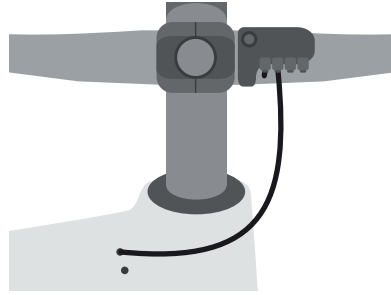

AIMANT DU CAPTEUR DE VITESSE

L'aimant du capteur de vitesse est prémonté sur le rotor à l'aide de deux des boulons de rotor. L'aimant doit s'aligner sur le capteur de vitesse sur le côté intérieur du triangle arrière.

REMARQUE

Lors du remplacement des roues, veillez à retirer le support d'aimant afin de le réinstaller sur votre roue arrière neuve. Serrer les boulons du rotor au couple indiqué dans les spécifications du fabricant du rotor.

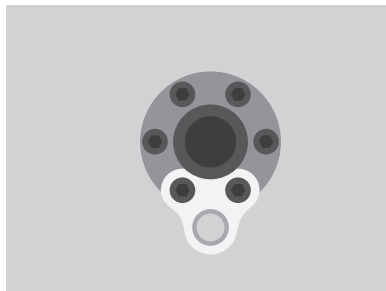

CAPTEUR DE VITESSE

Le capteur de vitesse est prémonté à l'aide de deux boulons sur le côté intérieur du triangle arrière. Le capteur de vitesse doit s'aligner sur l'aimant de capteur du rotor.

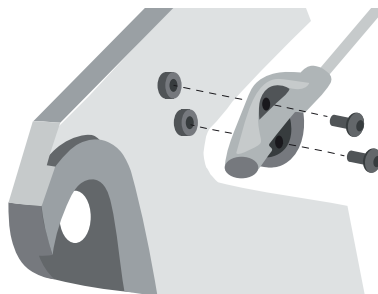

CONNEXION À L'APPLI DU VÉLO ÉLECTRIQUE

E-TUBE PROJECT

La disposition de l'écran et le fonctionnement du commutateur peuvent être personnalisés via l'E-Tube Project de Shimano.

L'appli E-Tube Project de Shimano est disponible dans l'App Store pour les appareils iOS ou dans Google Play Store pour les appareils Android, ou via le logiciel Shimano. Vérifiez sur le site Internet de Shimano pour obtenir les informations les plus récentes au sujet du logiciel E-Tube Project.

ÉLIMINATION DES DÉFAILLANCES

Des avertissements ou messages d'erreur peuvent s'afficher à l'écran de l'ordinateur de vélo si le système détecte un dysfonctionnement. Les erreurs système et avertissements peuvent être signalés aussi par différents schémas d'éclairage sur le tableau d'alimentation de la batterie. Veuillez vous reporter au manuel d'utilisateur Shimano STEPS pour plus d'informations au sujet des codes d'avertissement, codes d'erreur et codes des LED de la batterie. Le code s'efface dès que le dysfonctionnement est éliminé. Si un dysfonctionnement persiste malgré les recommandées détaillées ci-dessous, il convient de contacter immédiatement votre revendeur Santa Cruz Bicycles.

PASSAGE INTERNE DU CÂBLAGE

Pour contrôler l'état ou le branchement des câbles à l'intérieur du cadre, reportez-vous à la section sur la batterie dans le présent manuel pour démonter et remonter la batterie.

1. Durite de frein arrière
2. Câble Di2
3. Durite/gaine de tige de selle
4. Gaine de câble de changement de vitesse

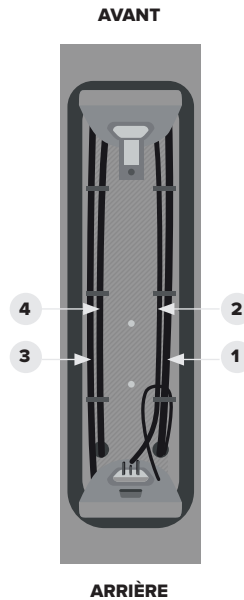

CACHE DU MODULE D'ENTRAÎNEMENT

Si un code d'erreur vous invite à contrôler les branchements, il convient de suivre les consignes figurant ci-dessous.

1. À l'aide d'un tournevis cruciforme, retirez les trois vis du cache du module d'entraînement.

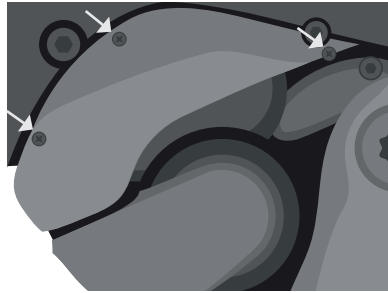

2. Contrôlez les branchements du câble d'alimentation principal (tout à gauche) qui relie la batterie au module d'entraînement, le câble du capteur de vitesse (au centre) et le câble Di2 standard provenant de l'écran (à droite).

REMARQUE : Le câble du capteur de vitesse est doté d'une encoche sur la fiche qui s'aligne sur le connecteur femelle (illustré ci-dessous).

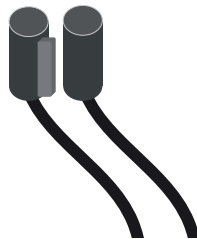
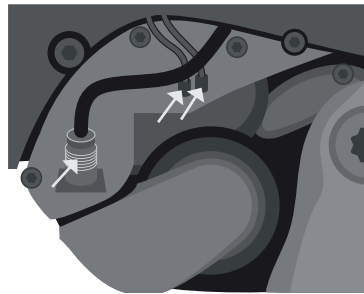

3. À l'aide d'un tournevis cruciforme, remontez les trois vis du cache du module d'entraînement.



MAINTENANCE ET ENTRETIEN GÉNÉRAUX

RANGEMENT

Rangez votre vélo à un endroit où il ne constitue pas un obstacle et est protégé des risques éventuels. Ne gardez pas votre vélo à proximité de machines émettant de l'ozone ou des gaz d'échappement, puisqu'ils peuvent endommager le caoutchouc et les peintures. La pluie ou la neige peuvent faire rouiller les éléments métalliques de votre vélo. Les rayonnements ultraviolet du soleil peuvent décolorer les peintures et fissurer les éléments en caoutchouc ou plastique de votre vélo. Avant de ranger votre vélo pour une durée prolongée, nettoyez-le, effectuez sa maintenance et appliquez une cire de cadre. Suspendez votre vélo en hauteur et dégonflez les pneus à environ la moitié de la pression de gonflage recommandée. Avant de rouler de nouveau avec votre vélo, assurez-vous qu'il fonctionne correctement.

NETTOYAGE

Nettoyez votre vélo avec un chiffon doux humide et un détergent pour vélos ou une solution de produit à vaisselle et d'eau. N'utilisez pas de solvants industriels ou de produits chimiques agressifs qui peuvent endommager la peinture ou les éléments mobiles. N'utilisez pas d'eau sous haute pression. Nettoyez et polissez la peinture de finition tous les trois mois. Certaines peintures de finition de requièrent pas de polissage. Si vous avez des doutes, consultez votre revendeur.

DOMMAGES INDIRECTS

Ne laissez pas tomber votre vélo. Ne posez pas votre vélo avec le cadre ou le dérailleur en contact avec le sol. Soyez prudent avec les porte-vélos de voitures et les tréteaux. Les dispositifs de serrage tels que ceux installés sur les tréteaux ou les porte-vélos de voitures peuvent endommager la peinture ou les tubes des cadres de vélos. Pour bloquer le vélo à des fins de réparation, bloquez-le par la tige de selle. Pour fixer le vélo sur un véhicule motorisé à des fins de transport, bloquez-le par les roues ou la fourche. Si vous appliquez par mégarde une force de flexion sur la fourche, n'utilisez pas le vélo jusqu'à ce que votre revendeur ait contrôlé la fourche pour déceler les dommages éventuels.

La couche de finition ou la peinture de votre vélo peut être endommagée par des produits chimiques (y compris certaines boissons énergisantes) ou des objets abrasifs. Les salissures peuvent rayer ou user la peinture (et même la matière du cadre), notamment lorsqu'un câble frotte ou qu'une attache est fixée autour d'un tube. Veillez à la propreté de votre vélo. Utilisez des tampons adhésif pour empêcher le frottement aux endroits critiques.

TRANSPORT

Lors de l'emballage de votre vélo à des fins de voyages, utilisez un caisson en plastique ou carton qui le protégera des dommages. Fixez un rembourrage sur tous les tubes du cadre et de la fourche et utilisez un bloc rigide pour protéger les extrémités de fourche et offrir un support structurel aux amortisseurs de fourche. Si le vélo n'est pas emballé correctement, il peut facilement subir des dommages lors du transport. Si vous avez des doutes, demandez à votre revendeur d'emballer votre vélo pour vous.

MAINTENANCE

La maintenance d'un vélo requiert des connaissances et outils spéciaux et doit être réalisée par un mécanicien de vélos professionnel. Le manuel d'utilisateur doit être utilisé conjointement aux manuels fournis par les fabricants des différents éléments. Si vous n'avez pas reçu le manuel fourni par le fabricant d'un élément, vous pouvez le télécharger sur Internet ou l'obtenir auprès de votre revendeur local. Consultez votre revendeur local pour établir un plan de maintenance et reportez-vous au planning de maintenance figurant sur la page suivante comme référence pour les inspections fréquentes, la maintenance et le remplacement de pièces. La maintenance du système électrique du vélo ne peut pas être effectuée par le consommateur et toute intervention non autorisée rend caduque la garantie.

LIMITES DE RESPONSABILITÉ – PIÈCES DÉTACHÉES

Utilisez uniquement des pièces Santa Cruz Bicycles d'origine pour remplacer les éléments du cadre, et ne remplacez les pièces d'usure que par des pièces spécifiées explicitement par la société Santa Cruz Bicycles. L'utilisation de pièces détachées autres que celles spécifiées comme équipements d'origine ou validées par Santa Cruz Bicycles peut occasionner des problèmes fonctionnels, de sécurité et de performances, et conduire à l'annulation de la garantie.

PLAN DE MAINTENANCE

AVANT CHAQUE UTILISATION	HEBDOMADAIRE	MENSUELLE	TRIMESTRIELLE	ANNUELLE
Contrôlez le cadre et la fourche pour détecter d'éventuelles traces de fatigue : rayures, fissures, encoches, déformations ou décolorations. Contrôlez la protection du tube de base et assurez-vous qu'elle est fixée correctement et solidement.	Contrôlez le bon serrage de tous les boulons conformément au couple spécifié. Assurez-vous de bien inclure les pédales et tous les accessoires ou porte-bagages.	Contrôlez l'état d'usure du levier de changement de vitesse et des câbles de frein.	Contrôlez l'état d'usure du système d'entraînement	Maintenance annuelle par votre revendeur : révision et contrôle du cadre, de la suspension et de tous les autres éléments. Effectuez la réparation, la maintenance et/ou le remplacement de pièces en fonction des besoins.
Contrôlez le bon alignement des roues	Contrôlez l'état des jantes et rayons	Contrôlez le bon serrage du palier de pédalier conformément au couple spécifié	Contrôlez les bras de manivelle et les pédales	Nettoyez et lubrifiez tous les éléments conformément aux recommandations du fabricant des éléments ou adressez-vous à votre revendeur.
Contrôlez la pression des pneus	Nettoyez le vélo	Contrôlez le bon réglage du jeu de direction	Graissez les graisseurs au niveau des articulations inférieures du cadre le cas échéant	Vérifiez sur www.santacruz bicycles.com les consignes et intervalles de maintenance de votre cadre.
Contrôlez les freins, y compris les patins de freins et les câbles de freinage	Contrôlez l'état d'usure et l'absence de détériorations des pneus	Contrôlez le bon réglage de la tension de chaîne	Contrôlez les niveaux des produits d'étanchéité des pneus	
Contrôlez le bon serrage des deux roues	Éliminez les salissures accumulées sur la suspension	Vérifiez la disponibilité de mises à jour pour le progiciel. Utilisez l'appli E-Tube Project : branchez la fiche Di2 à un ordinateur équipé du logiciel E-Tube Project pour ordinateur ou emmenez votre vélo chez votre revendeur Santa Cruz Bicycles.	Contrôlez l'état d'usure des éléments de suspension.	
Contrôlez le bon positionnement du guidon et de la potence et vérifiez la présence de traces de fatigue : rayures, fissures, encoches, déformations et décolorations.		Contrôlez l'état d'usure de la protection du tube de base et de la protection du palier de pédalier (le cas échéant).		
Contrôlez le réglage des suspensions par rapport à vos préférences.				
Contrôlez le bon fonctionnement du système d'éclairage et des réflecteurs.				
Contrôlez le bon positionnement et le bon serrage de la selle et de la tige de selle.				
Contrôlez la facilité de changement de vitesse.				
Lubrifiez la chaîne				

Cette liste fournit quelques indications, mais ne doit pas être considérée comme exhaustive pour l'inspection. L'application de ces consignes contribuera à préserver les performances de votre vélo et à prévenir des défaillances plus importantes. N'oubliez pas que les intervalles de maintenance peuvent varier en fonction du climat, des conditions des chemins et de la fréquence d'utilisation. Vous trouverez des consignes pour la maintenance de vos éléments spécifiques sur les sites Internet des fabricants respectifs. Si vous constatez des dysfonctionnements sur votre vélo et n'êtes pas capable d'y remédier, adressez-vous à votre revendeur agréé pour lui confier la maintenance.

GARANTIE LIMITÉE

GARANTIE À VIE SUR LE CADRE ET LA FOURCHE

La société Santa Cruz Bicycles répare ou remplace à sa discrétion tous les cadres ou fourches rigides fabriquées par Santa Cruz Bicycles qu'elle considère comme défectueux au niveau des pièces ou de la main d'œuvre. La garantie est valide pendant toute la durée de vie du cadre ou de la fourche, mais seul le propriétaire initial peut en bénéficier. Indépendamment des dispositions susnommées, les cadres achetés avant le 1er mai 2015 sont couverts par la garantie précédente pour une durée de cinq ans à compter de la date d'achat initiale.

GARANTIE À VIE SUR LES ROUES CARBONE RESERVE

La société Santa Cruz Bicycles répare ou remplace à sa discrétion toutes les jantes Reserve fabriquées par Santa Cruz Bicycles et endommagées ou détruites par l'utilisation du vélo. La garantie est valide pendant toute la durée de vie de la jante, mais seul le propriétaire initial peut en bénéficier.

GARANTIE À VIE SUR LES ROULEMENTS

Les roulements pivotant de Santa Cruz Bicycles sont garantis à vie pour le propriétaire initial du vélo. Le processus de retour est très simple : il vous suffit de compléter le formulaire de remplacement de roulement sous garantie sur www.santacruz bicycles.com, de télétransmettre une copie de votre bon d'achat et vous recevrez un jeu de roulements neuf dans un délai de 48 heures !

GARANTIE À VIE SUR LES GUIDONS

Les guidons carbone de Santa Cruz Bicycles sont garantis à vie pièces et main d'œuvre à compter de la date d'achat initiale.

GARANTIE À VIE SUR LES PORTE-BIDONS

Les porte-bidons carbone de Santa Cruz Bicycles sont garantis à vie pièces et main d'œuvre à compter de la date d'achat initiale.

REPLACEMENT HORS GARANTIE

Dans le cas d'une situation non couverte par la garantie, la société Santa Cruz Bicycles mettra à disposition du propriétaire initial des pièces détachées à prix réduit pendant la durée de garantie applicable indiquée ci-dessus.

ENREGISTREMENT

Aucun enregistrement préalable n'est nécessaire pour faire valoir une demande de garantie. Toutefois, l'enregistrement vous permettra de prouver facilement votre droit de propriétaire initial et facilitera le traitement de votre réclamation. Pour enregistrer votre produit Santa Cruz Bicycles, visitez le site www.santacruz bicycles.com.

ENREGISTREMENT D'UNE DEMANDE DE GARANTIE OU D'UNE DEMANDE DE REMPLACEMENT HORS GARANTIE

Quelque chose ne fonctionne pas correctement ? Utilisez notre formulaire de demande de garantie sur www.santacruz bicycles.com pour enregistrer une réclamation sous garantie. Nous ferons tout notre possible pour vous remettre sur roues dans les meilleurs délais.

Pour toute autre question ou si vous souhaitez suivre une demande de garantie, veuillez vous adresser à notre service de garantie sur www.santacruz bicycles.com.

LIMITES ET EXCLUSION DE RESPONSABILITÉ, CLAUSES DE NON-RESPONSABILITÉ

La seule compensation disponible au titre de la garantie explicite susnommée et de toutes les garanties implicites est la réparation ou le remplacement des pièces défectueuses par des pièces d'une valeur équivalente ou supérieure, selon la décision prise à sa seule discrétion par la société Santa Cruz Bicycles. La garantie ne couvre pas les coûts de main d'œuvre, les finitions personnalisées, l'usure normale ou les dommages occasionnés par un usage commercial. La garantie devient caduque si la pièce a été modifiée de quelque façon que ce soit par rapport à son état d'origine ou a été utilisée de manière non-conforme, selon la décision prise à sa seule discrétion par la société Santa Cruz Bicycles. La garantie pour les dommages occasionnés par des accidents, collisions ou autres impacts est limitée à la proposition d'un remplacement à prix réduit, conformément aux dispositions ci-dessus. Toute garantie implicite (y compris notamment les garanties de valeur commerciale et d'adaptation à un usage spécifique) qui ne peut pas être déclinée en raison de la législation en vigueur est limitée à la durée de la période définie ci-dessus ou aux dispositions de limitation applicables, en fonction de la durée la plus courte.

La garantie ci-dessus constitue la seule et unique garantie accordée par la société Santa Cruz Bicycles. Dans la limite maximale des dispositions légales en vigueur, toutes les autres garanties explicites ou implicites (y compris notamment les garanties de valeur commerciale et d'adaptation à un usage spécifique) sont déclinées par la présente. Dans la limite maximale des dispositions légales en vigueur, la société Santa Cruz Bicycles ou ses détenteurs, cadres, employés, représentants, agents ou affiliés (ou leurs successeurs ou cessionnaires respectifs) déclinent toute responsabilité quelconque pour les dommages directs, indirects ou consécutifs découlant de l'achat, de l'utilisation ou de la possession de ses produits, y compris notamment les dédommagements au titre de dommages corporels, dommages matériels ou pertes économiques, qu'ils reposent sur un contrat, une garantie, la négligence, la responsabilité du fabricant ou tout autre motif.

Certains états ou pays n'autorisent pas certaines ou toutes les exclusions ou limitations susnommées, qui peuvent alors ne pas s'appliquer à votre cas. Si une disposition de la garantie susnommée (ou de ses exclusions ou limitations) est considérée comme invalide ou inapplicable selon la législation en vigueur, elle sera considérée comme modifiée de sorte à être valide et applicable autant que cette législation le permet. La présente garantie vous accorde des droits légaux spécifiques et vous pouvez disposer également de droits supplémentaires qui peuvent varier d'un état ou pays à l'autre.

ÍNDICE

INSTRUCCIONES DE SEGURIDAD	4
SEGURIDAD EN LA BICICLETA	4
SEGURIDAD DE LA BATERÍA	4
DIAGRAMA DE PIEZAS	5
SISTEMA DE BICICLETA ELÉCTRICA	6
EXTRAER E INSTALAR LA BATERÍA.....	6
CARGAR LA BATERÍA.....	8
DIAGRAMA DEL MANILLAR	10
ENRUTAMIENTO INTERNO DEL CABLE DEL MANILLAR	11
ENRUTAMIENTO EXTERNO DEL CABLE DEL MANILLAR	13
SELECTOR DE MODO	13
INSTALACIÓN Y CABLEADO DEL CICLOCOMPUTADOR	14
IMÁN DEL SENSOR DE VELOCIDAD.....	16
SENSOR DE VELOCIDAD	16
CONECTARSE A LA APLICACIÓN E-BIKE.....	17
SOLUCIÓN DE PROBLEMAS.....	17
MANTENIMIENTO GENERAL Y CUIDADOS.....	19
ALMACENAMIENTO.....	19
LIMPIEZA.....	19
DAÑOS FORTUITOS.....	19
TRANSPORTE.....	19
MANTENIMIENTO.....	19
CLÁUSULA SOBRE LAS PIEZAS DE REPUESTO.....	19
PROGRAMA DE MANTENIMIENTO	20
GARANTÍA LIMITADA	21

INSTRUCCIONES DE SEGURIDAD

⚠ ADVERTENCIA:

SEGURIDAD EN LA BICICLETA

Debe registrar su bicicleta para poder presentar reclamaciones de garantía (consulte las instrucciones en la página "Garantía").

Este documento es un suplemento al manual de usuario de Santa Cruz Bicycles. Consulte el manual de usuario completo de Santa Cruz Bicycles para obtener información completa sobre seguridad e instalación.

Conserve este manual para futuras referencias. Es fundamental que consulte las instrucciones de su distribuidor y fabricante de componentes donde se indique en este manual, ya que muchas tareas solo deben ser realizadas por su distribuidor.

El sistema Shimano STEPS no es reparable por el consumidor y cualquier manipulación anulará la garantía. Siempre lleve su bicicleta a un distribuidor verificado de Santa Cruz Bicycles para su mantenimiento.

Cumpla con todas las especificaciones de apriete y tamaño para los ajustes a presión y de rosca. Un apriete excesivo puede dañar las roscas o hacer que las piezas fallen. El uso de piezas de tamaño incorrecto puede hacer que estas fallen y provocar accidentes graves o incluso mortales.

Como cualquier componente mecánico, la bicicleta está sujeta a desgaste y altas tensiones. Los distintos materiales y componentes pueden reaccionar al desgaste o a la fatiga por estrés de diferentes maneras. Si se ha excedido la vida útil de un componente, puede fallar repentinamente y provocar accidentes graves o incluso mortales. Cualquier forma de grieta, rasguño, abolladura, deslaminado, ruido inusual o cambio de coloración indica que se ha alcanzado la vida útil del componente y debería cambiarse antes de usar la bicicleta.

En caso de impacto o choque, el daño a los componentes compuestos o al cuadro puede ser invisible para el usuario. Consulte a su distribuidor inmediatamente para que la revise. La bicicleta requiere mantenimiento periódico, inspecciones frecuentes y la sustitución de piezas para abordar cualquier problema.

Tras un choque o impacto, o si se han excedido los límites de peso máximo, póngase en contacto inmediatamente con su distribuidor para que la revise.

No exponga la bicicleta a temperaturas superiores a 65° C (150° F). Las altas temperaturas, como una llama abierta u otras fuentes de calor, pueden dañar el adhesivo que mantiene unidas las fibras de carbono o las juntas entre las piezas del cuadro.

La vibración excesiva o la "oscilación armónica" por desequilibrios en las ruedas o el cuadro indica un problema grave. Deje de usar la bicicleta inmediatamente y consulte a su distribuidor.

No intente reparar el compuesto de carbono dañado. No se puede prever cómo las fuerzas de un choque o impacto han dañado el cuadro o las piezas de carbono. Reparar un cuadro de carbono podría comprometer su seguridad y anulará la garantía.

No coloque las manos cerca de una transmisión en movimiento. Las zonas donde la cadena entra en contacto con los cambios o los piñones delanteros y traseros pueden pellizcar los dedos y las manos.

No coloque las manos cerca de una rueda en movimiento. Una rueda en movimiento puede atraparle la mano entre los radios y el cuadro u otros componentes y aplastársela.

No coloque las manos cerca de los dientes de los piñones o los rotores del freno de disco, que tienen bordes afilados y pueden cortar la piel.

Esta bicicleta no está diseñada ni equipada para usarse en vías públicas. Para poder utilizarse en vías públicas, debe estar equipada con el equipo legalmente prescrito. Está diseñada para usarse offroad (fuera de carretera), pero no en competiciones. El fabricante y el distribuidor no aceptan ninguna responsabilidad por los daños resultantes de cualquier uso distinto al definido aquí y/o al incumplimiento de la información de seguridad y las instrucciones que figuran en esta guía de usuario. Esto se aplica particularmente, pero no limitado, al uso de esta bicicleta en competiciones, la sobrecarga o la falta de corrección adecuada de las averías. El uso previsto también incluye la conformidad con las condiciones de funcionamiento, mantenimiento y reparación especificadas en la guía de usuario. Es habitual y técnicamente inevitable que se produzcan fluctuaciones en el consumo y la potencia de la batería y una reducción de la capacidad con el tiempo. Por lo tanto, no se consideran defectos materiales.

SEGURIDAD DE LA BATERÍA

Las baterías están sujetas a los reglamentos sobre mercancías peligrosas. Los usuarios particulares pueden transportarlas por carretera sin más condiciones. Si las transportan terceros comerciales (por ejemplo, por transporte aéreo, empresas de logística o servicio postal), se aplican condiciones especiales de embalaje y etiquetado. Si tiene preguntas sobre el transporte de las baterías, póngase en contacto con su distribuidor local de Santa Cruz Bicycles.

Las baterías dañadas no deben cargarse, usarse ni transportarse. Pueden explotar y causar quemaduras graves o incendios. Pueden liberar gases que irritan las vías respiratorias. Asegúrese de que haya suministro de aire fresco y, en caso de molestias, consulte a un médico. Puede escaparse líquido que cause irritaciones en la piel. Evite el contacto con este líquido. No obstante, en caso de contacto accidental, aclare con agua. Si el líquido entra en contacto con los ojos, enjuague con agua y consulte al médico.

Las baterías no deben sumergirse en agua. Existe riesgo de explosión. No intente apagar una batería en llamas con agua, solo el material incendiado circundante. Si se ha incendiado la batería, use un extintor de incendios de clase D. Si es posible sacar la batería de forma segura al exterior, apáguela primero con arena. No se preocupe por conducir bajo la lluvia; la batería está protegida de la humedad y la condensación.

DIAGRAMA DE PIEZAS

SELECTOR DE MODO

CICLOCOMPUTADOR

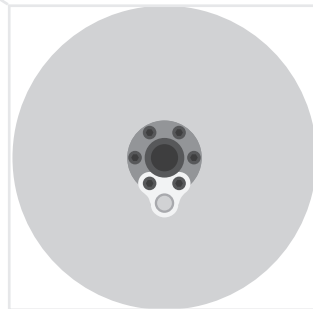
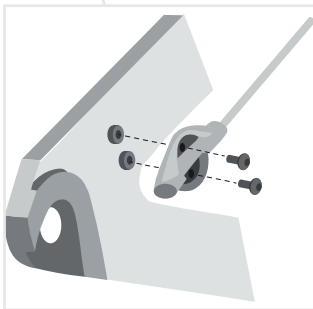
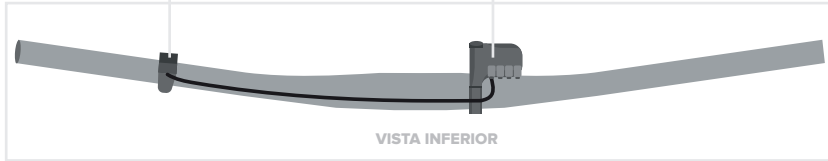

SENSOR DE VELOCIDAD

IMÁN DEL SENSOR DE VELOCIDAD

SISTEMA DE BICICLETA ELÉCTRICA

EXTRAER E INSTALAR LA BATERÍA

1. En la tapa de la batería, localice el puerto de acceso de extracción de la batería. Use una llave hexagonal de 4 mm en el puerto de acceso de extracción de la batería y gírela en el **sentido de las agujas del reloj** 1/4 de vuelta para desbloquear la batería.

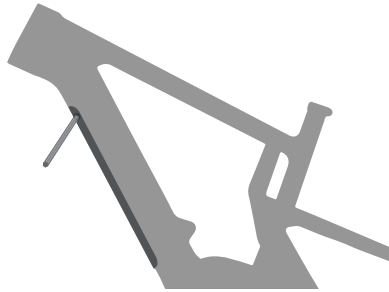

2. Cuando se suelte la batería, presione el desbloqueo en el extremo superior de la batería. Asegúrese de sujetar la batería mientras la retira. Retire primero la parte superior de la batería y luego la inferior.

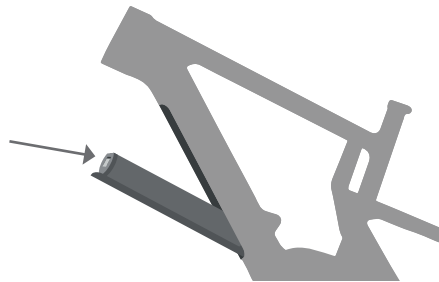

3. Para instalar la batería en el cuadro, comience con el extremo inferior cerca de la unidad de transmisión. Alinee la pestaña en el cuadro con la ranura en el extremo inferior de la batería. Esto también alineará las puntas. Si está correctamente alineada, el extremo superior de la batería encajará en el soporte superior de la batería. La batería estará ahora fijada en su lugar.

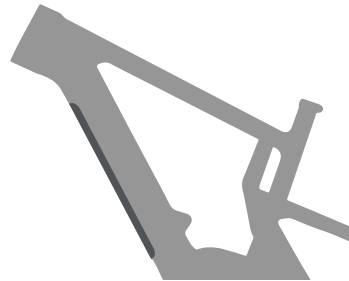
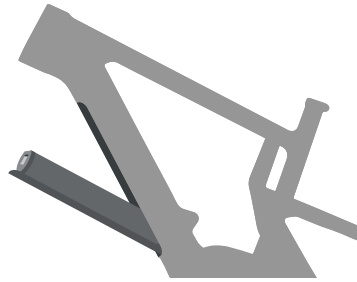

CARGAR LA BATERÍA

AVISO

Consulte el manual del cargador de la batería incluido con su bicicleta para obtener información completa sobre la carga.

1. El puerto de carga se encuentra en el lado NDS (no motriz) del cuadro, cerca de la unidad de transmisión. Abra la tapa a mano.

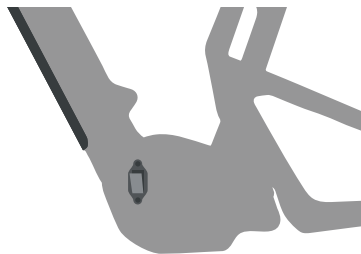

2. Inserte el enchufe por completo en el puerto de carga.

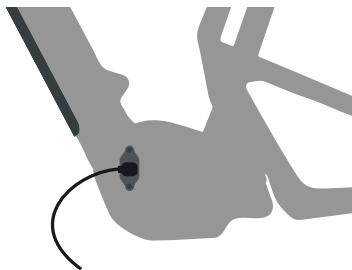

3. Asegúrese de cerrar la tapa del puerto de carga después de cargar.

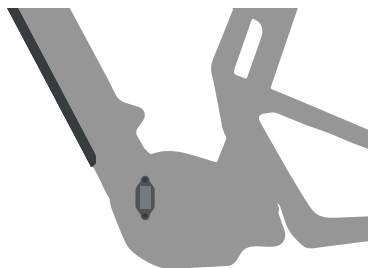

4. Para cargar la batería retirada de la bicicleta, use el adaptador de cargador incluido para conectar el cable de carga a la batería.

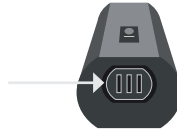

5. Una vez esté completamente cargada, desconecte la batería del cargador y vuelva a instalarla en el cuadro (no se muestra en la imagen).

DIAGRAMA DEL MANILLAR

MANILLAR CON ENRUTAMIENTO INTERNO

SELECTOR DE MODO SHIMANO

Posición a ~142 mm del extremo del manillar, dependiendo de la empuñadura

CICLOCOMPUTADOR SHIMANO

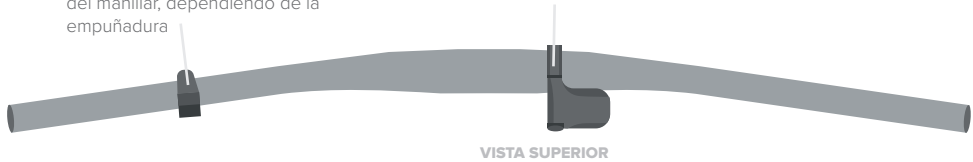

VISTA INFERIOR

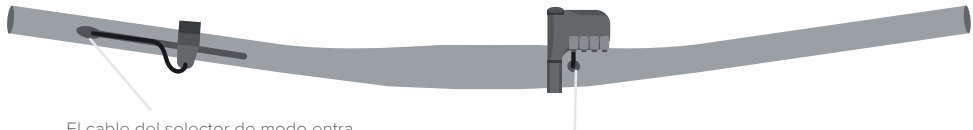

El cable del selector de modo entra aquí y se conecta al ciclocomputador

El cable del selector de modo sale por aquí y se conecta al ciclocomputador

MANILLAR CON ENRUTAMIENTO EXTERNO

SELECTOR DE MODO SHIMANO

Posición a ~142 mm del extremo del manillar, dependiendo de la empuñadura

CICLOCOMPUTADOR SHIMANO

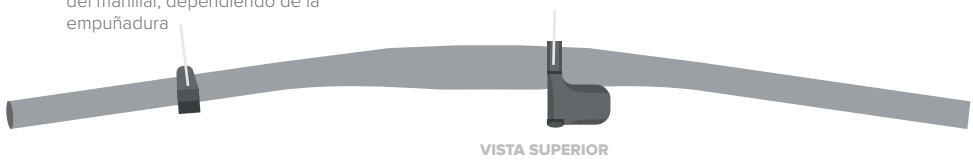

VISTA INFERIOR

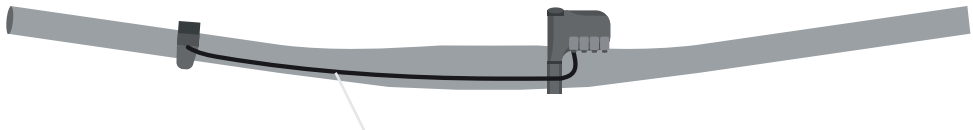

El cable del selector de modo se enruta por fuera del manillar hasta el ciclocomputador

ENRUTAMIENTO INTERNO DEL CABLE DEL MANILLAR

1. Instale el cable del selector de modo en el orificio en el lado izquierdo del manillar. Pase el cable hasta que salga por el extremo izquierdo de la barra lateral.

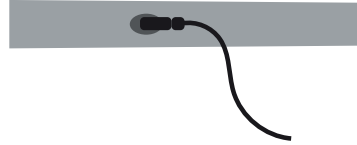

2. Inserte una herramienta de enrutamiento de cables internos (ICR) en el orificio cerca del centro del manillar. Pase la herramienta ICR hasta que salga por el extremo izquierdo de la barra lateral.

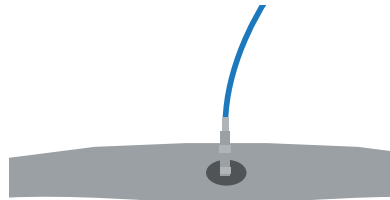

3. Conecte el cable del selector de modo a la herramienta ICR. Tire de la herramienta ICR hacia atrás a través de la barra y hasta que salga por el orificio de visualización.

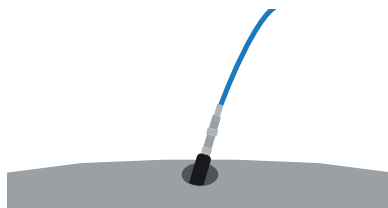

4. Instale el selector de modo en la ubicación correcta junto a la empuñadura del manillar en el lado **izquierdo** del ciclista, asegurándose de que el cable del selector de modo esté alineado en la ranura debajo del manillar. Utilice una llave hexagonal de 3 mm para apretar el perno de la abrazadera del selector de modo a 1,5 Nm (13,8 in-lb).



ENRUTAMIENTO EXTERNO DEL CABLE DEL MANILLAR

1. Instale el selector de modo en la ubicación correcta junto a la empuñadura del manillar en el lado izquierdo del ciclista, asegurándose de que el cable del selector de modo esté debajo del manillar. Utilice una llave hexagonal de 3 mm para apretar el perno de la abrazadera del selector de modo a 1,5 Nm (13,8 in-lb). Utilice las guías del manillar Shimano para fijar el cable del selector de modo a lo largo del manillar.



SELECTOR DE MODO

Consulte el manual de usuario de Shimano STEPS para obtener las descripciones más actualizadas del selector de modo.

INSTALACIÓN Y CABLEADO DEL CICLOCOMPUTADOR

1. Instale el ciclocomputador Shimano en el manillar, directamente a la derecha de la potencia. Utilice una llave hexagonal de 3 mm para apretar el perno de la abrazadera a 0,8 Nm (7,1 in-lb).

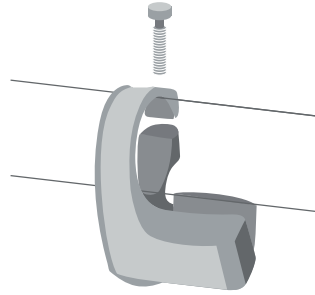

2. Manillar con enrutamiento interno:

El cable del selector de modo se enruta a través del manillar y se conecta al puerto izquierdo del ciclocomputador.

Manillar con enrutamiento externo:

El cable del selector de modo se enruta a través del manillar y se conecta al puerto izquierdo del ciclocomputador. Utilice las guías del manillar Shimano para fijar el cable del selector de modo a lo largo del manillar.

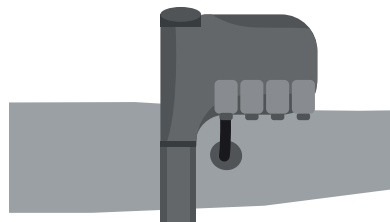

MANILLAR CON ENRUTAMIENTO INTERNO



MANILLAR CON ENRUTAMIENTO INTERNO



MANILLAR CON ENRUTAMIENTO EXTERNO

3. El cable de la unidad de transmisión se enruta a través del cuadro, sale del puerto del cuadro del lado motriz (DS) y se conecta al segundo puerto desde la izquierda en el ciclo-computador.

AVISO

Asegúrese de dejar suficiente holgura en el cable como para que pueda girar completamente el manillar hacia cada lado. De lo contrario, el cable puede dañarse al girar el manillar.

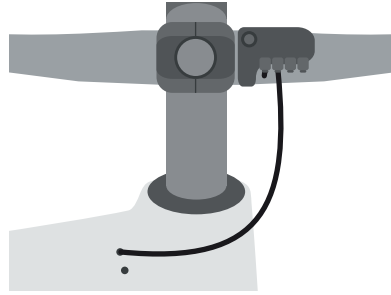

IMÁN DEL SENSOR DE VELOCIDAD

El imán del sensor de velocidad viene preinstalado en el rotor utilizando dos de los pernos del rotor. El imán debe alinearse con el sensor de velocidad en el interior del triángulo trasero.

AVISO

Al cambiar las ruedas, asegúrese de quitar el soporte del imán e instalarlo en su nueva rueda trasera. Apriete los pernos del rotor según las especificaciones del fabricante del rotor.



SENSOR DE VELOCIDAD

El sensor de velocidad viene preinstalado en el interior del triángulo trasero utilizando dos pernos. El sensor de velocidad debe alinearse con el imán del sensor en el rotor.

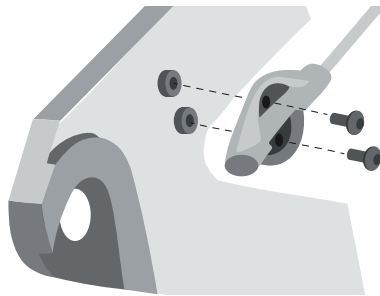

CONECTARSE A LA APLICACIÓN E-BIKE

E-TUBE PROJECT

El diseño de la pantalla y el funcionamiento del selector se pueden personalizar a través del proyecto Shimano E-Tube Project.

La aplicación Shimano E-Tube Project está disponible en App Store para dispositivos iOS y en Google Play Store para dispositivos Android, o a través del software Shimano. Visite la página web de Shimano para obtener la información más reciente sobre el software E-Tube Project.

SOLUCIÓN DE PROBLEMAS

Si el sistema detecta un problema, pueden aparecer advertencias o errores en la pantalla del ciclocomputador. Las advertencias y errores del sistema también se pueden indicar mediante varios patrones de luces en el panel de alimentación de la batería. Consulte el manual de usuario de Shimano STEPs para obtener información sobre códigos de advertencia, códigos de error y códigos LED de la batería. El código se borrará una vez que se resuelva el problema. Si algún problema persiste después de las siguientes recomendaciones, póngase en contacto con su distribuidor de Santa Cruz Bicycles de inmediato.

ENRUTAMIENTO INTERNO DE LOS CABLES

Para inspeccionar los cables dentro del cuadro en busca de signos de daños o mala conexión, siga el apartado de instrucciones de la batería de este manual para quitar y volver a instalar la batería.

1. Latiguillo del freno trasero
2. Cable Di2
3. Funda/latiguillo de tija telescópica
4. Funda de cables de cambio

PARTE DELANTERA

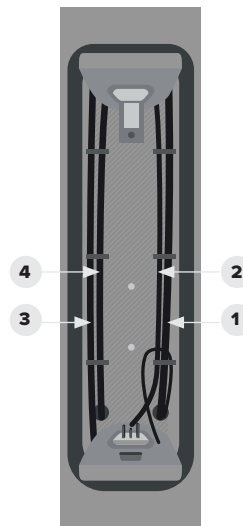

PARTE TRASERA

CUBIERTA DE LA UNIDAD DE TRANSMISIÓN

Si recibe un código de error para comprobar las conexiones, siga estas instrucciones.

1. Utilice un destornillador Phillips para quitar los tres tornillos de la cubierta de la unidad de transmisión.

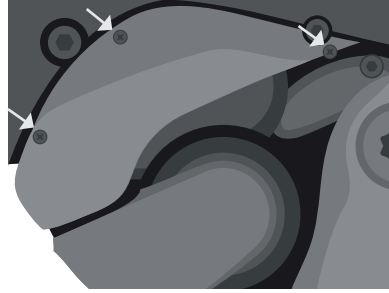

2. Compruebe las conexiones del cable de alimentación principal (extremo izquierdo) que va desde la batería hasta la unidad de transmisión, el cable del sensor de velocidad (centro) y el cable Di2 estándar de la pantalla (derecha).

NOTA: El cable del sensor de velocidad tiene una muesca en el enchufe que se alinea con el puerto (se muestra en la imagen).

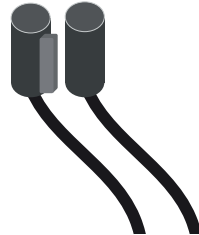
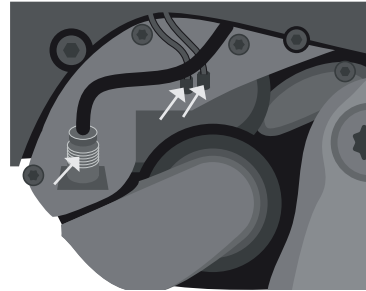

3. Utilice un destornillador Phillips para volver a instalar los tres tornillos de la cubierta de la unidad de transmisión.



MANTENIMIENTO GENERAL Y CUIDADOS

ALMACENAMIENTO

Guarde la bicicleta en un lugar donde no estorbe y resguardada de condiciones peligrosas. No estacione la bicicleta cerca de maquinaria que emita ozono o gases de escape, ya que podrían dañar la goma y la pintura. La lluvia o la nieve pueden hacer que el metal de la bicicleta se corroa. La radiación ultravioleta del sol puede decolorar la pintura y agrietar la goma o el plástico de la bicicleta. Antes de guardar la bicicleta por un tiempo prolongado, límpiela, revísela y aplique pulidor protector para cuadros. Cuelgue la bicicleta sin tocar el suelo con las cubiertas aproximadamente a la mitad de la presión de inflado recomendada. Antes de volver a usar la bicicleta, asegúrese de que funcione correctamente.

LIMPIEZA

Limpie la bicicleta con un paño suave y húmedo y un limpiador para bicicletas o una solución de agua y jabón lavavajillas. No utilice disolventes industriales ni productos químicos agresivos que puedan dañar la pintura o las piezas móviles. No use agua a alta presión. Cada tres meses, limpie y pule el acabado del cuadro. Algunos acabados no requieren pulido. Si no está seguro, consulte a su distribuidor.

DAÑOS FORTUITOS

No deje que se caiga la bicicleta. No deje la bicicleta con el cuadro o el desviador tocando el suelo. Tenga cuidado con las bacas y los caballetes de trabajo. Los dispositivos de sujeción, como los que se encuentran en un caballete o una baka, pueden causar daños en la pintura o los tubos de los cuadros. Para sujetar la bicicleta para repararla, sujete la tija del sillín. Para sujetar la bicicleta para transportarla en un vehículo de motor, sujete la bicicleta por las ruedas o la horquilla. Si accidentalmente aplica una fuerza de flexión a la horquilla, no monte la bicicleta hasta que su distribuidor haya inspeccionado la horquilla en busca de daños.

Los productos químicos (incluidas algunas bebidas deportivas) o el contacto abrasivo pueden dañar el acabado o la pintura de la bicicleta. La suciedad puede rayar o eliminar la pintura (e incluso el material del cuadro), en especial si un cable roza o hay una correa alrededor de un tubo. Mantenga la bicicleta limpia. Use acolchado adhesivo para evitar el roce en puntos críticos.

TRANSPORTE

Al embalar la bicicleta para viajar, use una funda rígida o cartón que la proteja de daños. Coloque el acolchado en todos los tubos de la horquilla y el cuadro, y use un bloque rígido para proteger las punteras de la horquilla y mantener el soporte estructural de los bajos de la horquilla. Si la bicicleta no está embalada correctamente, podría dañarse fácilmente en tránsito. Si no está seguro, pídale a su distribuidor que le embale la bicicleta.

MANTENIMIENTO

Para realizar el mantenimiento de las bicicletas, se requieren conocimientos y herramientas especiales. Debe realizarlo un mecánico de bicicletas profesional. Este manual de usuario se utilizará junto con los manuales suministrados por los fabricantes de los componentes. Si no ha recibido el manual del fabricante del componente, descargue los documentos de Internet o póngase en contacto con su distribuidor local. Consulte a su distribuidor local para crear un plan de mantenimiento y consulte el programa de mantenimiento en la página siguiente como guía para la inspección, el mantenimiento y la sustitución de piezas. El sistema de bicicleta eléctrica no es reparable por el consumidor y cualquier manipulación anulará la garantía.

CLÁUSULA SOBRE LAS PIEZAS DE REPUESTO

Utilice únicamente repuestos originales de Santa Cruz Bicycles (Bicicletas Santa Cruz) para sustituir cualquier componente del cuadro, y sustituya las piezas de desgaste por piezas indicadas expresamente por Santa Cruz Bicycles. El uso de piezas de repuesto distintas a las especificadas como equipo original o aprobadas por Santa Cruz Bicycles puede causar posibles problemas de funcionamiento, seguridad o rendimiento, y puede anular la garantía.

PROGRAMA DE MANTENIMIENTO

ANTES DE CADA USO	SEMANAL	MENSUAL	CADA 3 MESES	ANUAL
Revisar el cuadro y la horquilla por si presentaran señales de estrés: arañazos, grietas, abolladuras, deformación o decoloración. Inspeccionar el protector de la vaina y comprobar que esté conectado de forma correcta y segura.	Comprobar que todos los pernos estén ajustados a las especificaciones de apriete adecuadas. Incluir los pedales y cualquier accesorio o portaequipajes.	Comprobar si los cables del cambio y los frenos están desgastados.	Revisar la transmisión por si estuviera desgastada.	Mantenimiento anual en su distribuidor: servicio de revisión e inspección del cuadro, la suspensión y todos los demás componentes. Reparar, revisar y/o cambiar las piezas según sea necesario.
Comprobar que las ruedas están bien.	Revisar las llantas y los radios en busca de daños.	Comprobar que el pedalier esté ajustado a las especificaciones de apriete adecuadas.	Inspeccionar las bielas y los pedales.	Limpiar y lubricar todas las piezas según lo recomendado por las instrucciones del fabricante del componente o consultar a su distribuidor.
Comprobar la presión de las cubiertas.	Limpiar la bicicleta.	Comprobar que la dirección está ajustada correctamente.	Rellenar los puertos de grasa en los eslabones inferiores del cuadro, si procede.	Comprobar las instrucciones de mantenimiento y los intervalos de mantenimiento del cuadro en www.santacruz bicycles.com .
Comprobar los frenos, incluidas las pastillas de freno y los cables de freno.	Revisar las cubiertas por si presentaran daños o desgaste.	Comprobar que la cadena está ajustada correctamente.	Comprobar los niveles de sellador de cubiertas.	
Confirmar que ambas ruedas están bien colocadas.	Limpiar los retenes de la suspensión.	Comprobar si hay actualizaciones de firmware. Usar la aplicación E-Tube project, usar la toma Di2 en un ordenador con el software de E-Tube project o llevarlo a su distribuidor de Santa Cruz Bicycles.	Inspeccionar las piezas de la suspensión por si presentaran desgaste.	
Comprobar que el manillar y la potencia estén colocados correctamente e inspeccionar si hay signos de estrés: arañazos, grietas, abolladuras, deformidades y decoloración.		Comprobar el protector de la vaina y el protector del pedalier (si procede) por si estuvieran desgastados.		
Comprobar que la configuración de la suspensión está según sus preferencias.				
Comprobar que el sistema de iluminación y los reflectores están en buen estado de funcionamiento.				
Comprobar que el sillín y la tija estén correctamente colocados y apretados.				
Comprobar si el funcionamiento del cambio es suave.				
Lubricar la cadena.				

Esta lista proporciona algunas pautas, pero no debe considerarse una inspección completa. Seguir estas pautas le ayudará a mantener el rendimiento de su bicicleta y evitará que surjan problemas más graves. No olvide que los intervalos de mantenimiento pueden variar según el clima, las condiciones del circuito y la frecuencia de uso. Para obtener instrucciones de servicio de los componentes específicos, visite la página web del fabricante. Si detecta algún problema con su bicicleta y no puede repararlo, llévela a su distribuidor autorizado para su reparación.

GARANTÍA LIMITADA

GARANTÍA DE POR VIDA PARA EL CUADRO Y LA HORQUILLA

Santa Cruz Bicycles reparará o reemplazará a su discreción cualquier cuadro u horquilla rígida fabricada por Santa Cruz Bicycles que determine que presenta defectos materiales o de fabricación. La garantía estará vigente durante la vida útil del cuadro u horquilla y está disponible solo para el propietario original. Sin perjuicio de lo anterior, los cuadros comprados antes del 1 de mayo de 2015 están cubiertos por la garantía existente anteriormente durante cinco años a partir de la fecha original de compra.

GARANTÍA DE POR VIDA PARA LAS RUEDAS DE CARBONO RESERVE

Santa Cruz Bicycles reparará o reemplazará a su discreción cualquier llanta Reserve fabricada por Santa Cruz Bicycles que se dañe o destruya por uso. La garantía estará vigente durante la vida útil de la llanta y está disponible solo para el propietario original.

GARANTÍA DE POR VIDA PARA LOS RODAMIENTOS

Los rodamientos basculantes de Santa Cruz Bicycles están garantizados de por vida al propietario original de la bicicleta. El proceso de devolución es sencillo: complete el formulario de sustitución de rodamientos de garantía en www.santacruz bicycles.com, cargue una copia de su recibo de compra y ¡le enviaremos un nuevo juego de rodamientos en 48 horas!

GARANTÍA DE POR VIDA PARA EL MANILLAR

Los manillares de carbono de Santa Cruz Bicycles están garantizados de por vida frente a defectos materiales y de fabricación desde la fecha original de compra.

GARANTÍA DE POR VIDA PARA PORTABOTELLAS

Los portabotellas de Santa Cruz Bicycles están garantizados de por vida frente a defectos materiales y de fabricación desde la fecha original de compra.

SUSTITUCIÓN «SIN FALTAS»

En el caso de una situación no incluida en la garantía, Santa Cruz Bicycles pondrá las piezas de repuesto a disposición del propietario original a un precio reducido durante el período de garantía aplicable descrito.

REGISTRO

No se requiere registro previo para reclamaciones de garantía. Sin embargo, el registro hará que sea más fácil establecer su propiedad original y procesar la reclamación. Para registrar sus productos Santa Cruz Bicycles, vaya a www.santacruz bicycles.com.

PRESENTAR UNA RECLAMACIÓN DE GARANTÍA O UNA RECLAMACIÓN DE SUSTITUCIÓN «SIN FALTAS»

¿Algo no funciona? Use nuestro formulario de reclamación de garantía en www.santacruz bicycles.com para presentar una reclamación de garantía. Haremos todo lo posible para que vuelva a poder usar la bicicleta a la mayor brevedad.

Si tiene alguna otra pregunta o desea hacer un seguimiento de una reclamación de garantía, póngase en contacto con nuestro Departamento de Garantía en www.santacruz bicycles.com.

LIMITACIONES, EXCLUSIONES Y EXENCIONES DE RESPONSABILIDAD

El único recurso disponible bajo la garantía expresa anterior y todas las garantías implícitas es la reparación o sustitución de piezas defectuosas por otras de igual o mayor valor, según determine Santa Cruz Bicycles a su entera discreción. La garantía no cubre los costes de mano de obra, acabados personalizados, desgaste normal o daños por uso comercial. La garantía será nula si se ha modificado la pieza respecto a su condición original de cualquier manera o se usa fuera del uso normal previsto, según determine Santa Cruz Bicycles a su entera discreción. La garantía por daños derivados de accidentes, choques y otros impactos se limita a la sustitución ofrecida a un precio reducido como se establece anteriormente. Cualquier garantía implícita (incluidas, entre otras, las garantías de comerciabilidad e idoneidad para un propósito particular) que no se pueda rechazar según la ley aplicable tendrá una duración limitada al período establecido anteriormente o al plazo de prescripción aplicable, el que sea más corto.

La garantía anterior es la única garantía exclusiva que ofrece Santa Cruz Bicycles. En la medida máxima permitida por la ley aplicable, todas las demás garantías expresas e implícitas (incluidas, entre otras, las garantías de comerciabilidad e idoneidad para un propósito particular) quedan excluidas. En la medida máxima permitida por la ley aplicable, en ningún caso Santa Cruz Bicycles o cualquiera de sus propietarios, funcionarios, empleados, representantes, agentes o afiliados (o cualquiera de sus respectivos sucesores o cesionarios) será responsable de cualquier daño directo, fortuito o resultante que surja de la compra, el uso o la propiedad de sus productos, incluidos, entre otros, daños por lesiones personales, daños a la propiedad o pérdidas económicas, ya sea basados en contrato, garantía, negligencia, responsabilidad por los productos o cualquier otra teoría.

Algunos estados y países no permiten algunas o todas las exclusiones o limitaciones anteriores, por lo que es posible que no se apliquen en su caso. Si alguna parte de la garantía anterior (o las exclusiones o limitaciones de la misma) se considera inválida o inaplicable de conformidad con la ley aplicable, deberá modificarse de manera que sea válida y exigible en la máxima medida compatible con dicha ley. Esta garantía le otorga derechos legales específicos, y también puede tener otros derechos que varían en función del estado y del país.

INHOUDSOPGAVE

VEILIGHEIDSINSTRUCTIES.....	4
FIETSVEILIGHEID	4
ACCUVEILIGHEID	4
SCHEMATISCHE VOORSTELLING VAN DE ONDERDELEN.....	5
E-BIKE-SYSTEEM	6
DE ACCU VERWIJDEREN EN INSTALLEREN.....	6
DE ACCU OPLADEN.....	8
SCHEMATISCHE VOORSTELLING VAN HET STUUR.....	10
INTERNE KABELGELEIDING OP STUUR.....	11
EXTERNE KABELGELEIDING OP STUUR	13
MODUSSCHAKELAAR	13
INSTALLATIE EN BEDRADING VAN DE FIETSCOMPUTER.....	14
SNELHEIDSSENSOR-MAGNEET	16
SNELHEIDSSENSOR.....	16
VERBINDING MAKEN MET DE E-BIKE-APP	17
PROBLEEMOPLOSSING	17
ALGEMEEN ONDERHOUD.....	19
OPSLAG	19
REINIGING	19
INCIDENTELE SCHADE.....	19
TRANSPORT	19
ONDERHOUD.....	19
VRIJWARING VERVANGINGSONDERDELEN.....	19
ONDERHOUDSPANNING	20
BEPERKTE GARANTIE.....	21

VEILIGHEIDSINSTRUCTIES

⚠ WAARSCHUWING

FIETSVEILIGHEID

U moet uw fiets registreren wanneer u zich later eventueel op de garantie wilt kunnen beroepen (zie de instructies op de Garantiepagina).

Dit document is een aanvulling op de gebruikelijke gebruikershandleiding van Santa Cruz Bicycles. We verwijzen naar de volledige gebruikershandleiding van Santa Cruz Bicycles, waarin u alle veiligheidsinformatie en installatiegegevens terugvindt.

Bewaar deze handleiding voor verdere consultatie. Het is van essentieel belang dat u, waar aangegeven in deze handleiding, steeds uw dealer en de instructies van de fabrikant van de componenten consulteert, want heel wat taken mogen alleen door uw dealer worden uitgevoerd.

Het Shimano STEPS-systeem mag niet door de consument worden onderhouden en bij iedere vorm van geknoei zal de garantie vervallen. Breng uw fiets voor onderhoud altijd naar een erkende Santa Cruz Bicycles-dealer.

Respecteer alle specificaties inzake draaimoment en afmetingen voor pers- en schroefdraadfittingen. Overmatig aanspannen kan de schroefdraad beschadigen of ertoe leiden dat onderdelen niet werken. Bij gebruik van een onderdeel in een verkeerde grootte kunnen onderdelen defect raken en een ongeluk veroorzaken, wat tot ernstig letsel en/of overlijden kan leiden.

Net als alle mechanische componenten krijgt ook de fiets te maken met slijtage en hoge spanningen. Verschillende materialen en componenten kunnen op verschillende manieren reageren op slijtage of moeheid door spanningen. Als de ontwerp-levensduur van een component is overschreden, kan het plots defect raken en een ongeluk veroorzaken, wat tot ernstig letsel en/of overlijden kan leiden. Iedere barst, kras, deuk, delaminatie, ongewoon geluid of wijziging in kleur geeft aan dat het einde van de levensduur van de component is bereikt en dat het moet worden vervangen voordat u opnieuw gaat fietsen.

Bij een botsing of andere impact kan de schade aan composietcomponenten of aan het frame onzichtbaar zijn voor de gebruiker. Raadpleeg in dat geval meteen uw dealer om uw fiets te laten inspecteren. Uw fiets vereist regelmatig onderhoud, frequente controle en vervanging van onderdelen om eventuele problemen aan te pakken.

Na een botsing of andere impact, of indien u de maximale gewichtslimieten hebt overschreden, moet u ook meteen contact opnemen met uw dealer om uw fiets te laten inspecteren.

Stel uw fiets niet bloot aan temperaturen van meer dan 150 °F (65 °C). Hoge temperaturen zoals bij een open vuur of andere warmtebronnen kunnen schade toebrengen aan de lijm waarmee de koolstofvezels worden samengehouden of aan de verbindingen die de frameonderdelen samenhouden.

Overmatig trillen of "harmonische oscillatie" door niet correct uitgebalanceerde wielen of frame wijst op een ernstig probleem. In dat geval mag u niet langer op de fiets rijden, maar moet u uw dealer meteen raadplegen.

Probeer nooit zelf beschadigd koolstofvezelcomposiet te repareren. Het is onmogelijk te voorspellen hoe de krachten van een botsing of andere impact een frame of onderdelen van koolstofvezel hebben beschadigd. Een carbonframe zelf

repareren kan uw veiligheid in het gedrang brengen en leidt ertoe dat de garantie vervalt.

Breng uw handen niet in de buurt van een bewegende aandrijving. Op de plaatsen waar de ketting met de voorste of achterste tandwielen of derailleurs in contact komt, kunnen uw vingers en handen gekneld raken.

Breng uw handen niet in de buurt van een draaiend wiel. Een draaiend wiel kan uw hand tussen de spaken en het frame of andere componenten trekken, waardoor het verbrijzeld kan worden.

Breng uw handen niet in de buurt van rotors van tandwielstanden of remschijven; deze hebben scherpe randen en kunnen in uw huid snijden.

Deze fiets werd niet ontworpen of uitgerust voor gebruik op de openbare weg. Voordat u hem op de openbare weg kunt gebruiken, moet hij van de wettelijk voorgeschreven uitrusting worden voorzien. Hij werd ontworpen voor offroadgebruik, maar niet voor gebruik in competitieverband. De fabrikant en de dealer kunnen niet aansprakelijk worden gesteld voor schade die voortvloeit uit elk gebruik dat niet aan deze definitie beantwoordt en/of bij niet-naleving van de veiligheidsinformatie en -instructies in deze gebruikershandleiding. Dit geldt in het bijzonder voor, maar is niet beperkt tot het gebruik van deze fiets in competitieverband, overbelasting en het niet correct verhelpen van storingen. Beoogd gebruik omvat ook de naleving van de specifiek in de gebruikershandleiding vermelde operationele, onderhouds- en reparatievoorwaarden. Schommelingen in het verbruik en vermogen van de accu en de vermindering van de capaciteit naarmate de fiets ouder wordt, zijn normale en technisch niet te vermijden storingen en kunnen als dusdanig niet als materiaalfouten worden beschouwd.

ACCUVEILIGHEID

Accu's zijn onderworpen aan de voorschriften inzake gevaarlijke goederen. Particuliere gebruikers mogen ze op de weg brengen zonder verdere voorwaarden. Maar als ze door professioneel actieve derden worden vervoerd (bijv. luchtvracht, logistieke bedrijven of postdiensten), gelden speciale voorwaarden inzake verpakking en labeling. Voor vragen over het vervoeren van accu's neemt u contact op met uw plaatselijke Santa Cruz Bicycles-dealer.

Beschadigde accu's mogen niet geladen, gebruikt of vervoerd worden. Ze kunnen immers ontploffen en ernstige brandwonden of branden veroorzaken. Er kunnen gassen vrijkomen, die de luchtwegen kunnen irriteren. Zorg steeds voor voldoende aanvoer van verse lucht en raadpleeg een arts zodra u zich niet lekker voelt. Er kan vloeistof vrijkomen die tot huidirritatie kan leiden. Vermijd ieder contact met deze vloeistof, maar bij accidenteel contact dient u het met water weg te spoelen. Als er vloeistof in uw ogen komt, spoelt u uw ogen met water en raadpleegt u een arts.

Accu's mogen nooit in water worden ondergedompeld. Er bestaat gevaar voor ontploffing. Tracht nooit een brandende accu met water te blussen, alleen het omliggende brandende materiaal. Voor een brandende accu moet u een brandblusapparaat klasse D gebruiken. Als het mogelijk is om de accu veilig naar buiten te brengen, smooft u ze eerst met zand. U hoeft zich geen zorgen te maken wanneer u in de regen met de fiets rijdt; de accu is beschermd tegen vocht en condensatie.

SCHEMATISCHE VOORSTELLING VAN DE ONDERDELEN



E-BIKE-SYSTEEM

DE ACCU VERWIJDEREN EN INSTALLEREN

1. Lokaliseer de toegangspoort op de accuklep voor verwijdering van de accu. Steek een 4 mm inbussleutel in de toegangspoort en draai deze een kwartslag **rechtsom** om de accu te ontgrendelen.



2. Zodra de accu naar beneden valt, drukt u op de ontgrendeling op het bovenste uiteinde van de accu. Zorg ervoor dat u de accu ondersteunt terwijl u ze verwijdert. Verwijder eerst de bovenkant van de accu, daarna de onderkant.

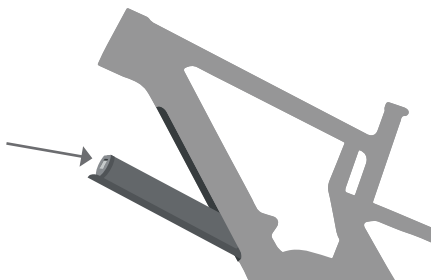

3. Om de accu in het frame te installeren, plaatst u eerst het onderste uiteinde vlak bij de aandrijfeenheid. Zorg ervoor dat het lipje in het frame overeenkomt met de sleuf op het onderste uiteinde van de accu. Hierdoor worden ook de vorktanden uitgelijnd. Bij correcte uitlijning zal de bovenkant van de accu bovenaan in de accuhouder klikken. De accu is nu correct geplaatst en vergrendeld.

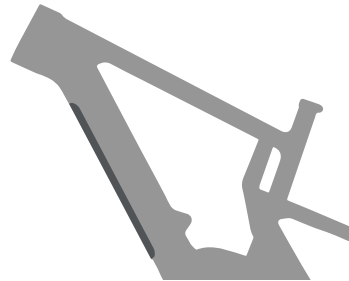
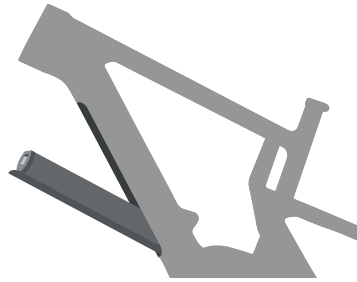

DE ACCU OPLADEN

LET OP

Raadpleeg de handleiding van de acculader die samen met uw fiets werd geleverd voor alle informatie over het opladen van uw accu.

1. De laadpoort bevindt zich aan de niet-aandrijfzijde van het frame, vlak bij de aandrijfteenheid. Open het deksel handmatig.

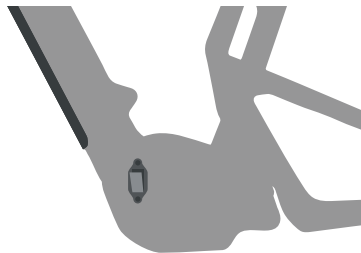

2. Steek de stekker volledig in de laadpoort.

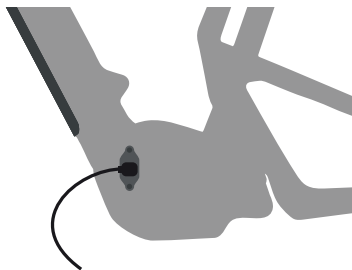

3. Vergeet niet de laadpoort opnieuw te sluiten na het opladen.

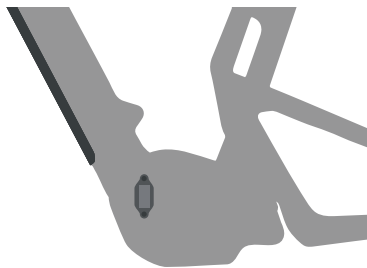

- Om de accu op te laden nadat ze uit de fiets is gehaald, verbindt u de laadkabel met de accu met behulp van de meegeleverde laadadapter.

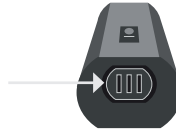

- Zodra ze volledig is opgeladen, maakt u de accu los van de lader en installeert u ze terug in het frame (niet afgebeeld).

SCHEMATISCHE VOORSTELLING VAN HET STUUR

STUUR MET INTERNE KABELGELEIDING

SHIMANO MODUSSCHAKELAAR

Positie ~142 mm van het stanguiteinde, afhankelijk van de greep

SHIMANO FIETSCOMPUTER



BOVENAANZICHT



ONDERAANZICHT

Draad van modusschakelaar gaat er hier in en wordt verbonden met fietscomputer

Draad van modusschakelaar gaat er hier uit en wordt verbonden met fietscomputer

STUUR MET EXTERNE KABELGELEIDING

SHIMANO MODUSSCHAKELAAR

Positie ~142 mm van het stanguiteinde, afhankelijk van de greep

SHIMANO FIETSCOMPUTER



BOVENAANZICHT



ONDERAANZICHT

Draad van modusschakelaar wordt aan de buitenkant van het stuur naar de fietscomputer geleid

INTERNE KABELGELEIDING OP STUUR

1. Steek de draad voor de modusschakelaar in de opening aan de linkerkant van het stuur. Duw de draad door tot deze er aan de linkerkant van het stuur uitkomt.

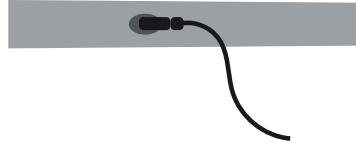

2. Steek een tool voor interne kabelgeleiding (ICR) in de opening vlak bij het midden van het stuur. Duw de ICR-tool door tot deze er aan de linkerkant van het stuur uitkomt.

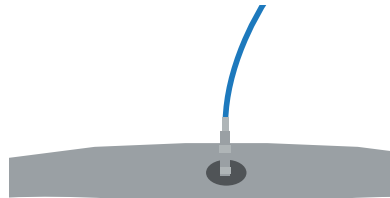

3. Verbind de draad van de modusschakelaar met de ICR-tool. Trek de ICR-tool terug door de stuurstang en uit de opening voor het display.

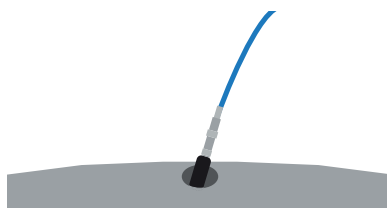

4. Installeer de modusschakelaar op de juiste plaats naast de greep aan de bestuurders **linker**kant van het stuur en zorg ervoor dat de respectievelijke draad uitgelijnd wordt in de groef onder de stuurstang. Gebruik een 3 mm inbussleutel om de klembout van de modusschakelaar met 1,5 Nm (13,8 in-lb) aan te spannen.



EXTERNE KABELGELEIDING OP STUUR

1. Installeer de modusschakelaar op de juiste plaats naast de greep aan de bestuurders linkerkant van het stuur en zorg ervoor dat de respectieve draad aan de onderkant van de stuurstang wordt geplaatst. Gebruik een 3 mm inbusleutel om de klembout van de modusschakelaar met 1,5 Nm (13,8 in-lb) aan te spannen. Gebruik stuurgeleidingen van Shimano om de draad van de modusschakelaar langs het stuur vast te zetten.

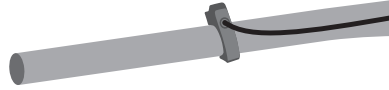

MODUSSCHAKELAAR

Raadpleeg de Shimano STEPS gebruikershandleiding voor de meest up-to-date beschrijvingen van de modusschakelaar.

INSTALLATIE EN BEDRADING VAN DE FIETSCOMPUTER

1. Installeer de Shimano fietscomputer op het stuur, direct aan de rechterkant van de stuurpen. Gebruik een 3 mm inbussleutel om de klembout met 0,8 Nm (7,1 in-lb) aan te spannen.

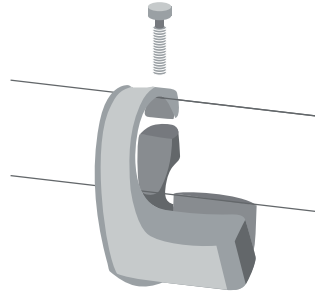

2. **Stuur met interne kabelgeleiding:**
de draad van de modusschakelaar wordt door het stuur geleid en met de linkse poort van de fietscomputer verbonden.

Stuur met externe kabelgeleiding:

de draad van de modusschakelaar wordt langs het stuur geleid en met de linkse poort van de fietscomputer verbonden. Gebruik stuurgeleidingen van Shimano om de draad van de modusschakelaar langs het stuur vast te zetten.

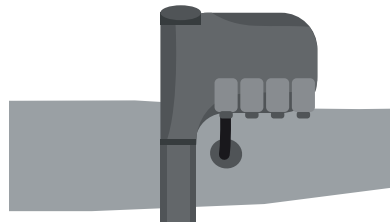

**STUUR MET INTERNE
KABELGELEIDING**



**STUUR MET INTERNE
KABELGELEIDING**



**STUUR MET EXTERNE
KABELGELEIDING**

3. De draad van de aandrijfeenheid wordt door het frame geleid, komt er via de poort aan de aandrijfzijde van het frame uit en wordt met de tweede poort van links op de fietscomputer verbonden.

LET OP

Zorg voor voldoende speling in de draad zodat u de stuurstangen aan iedere kant volledig kunt roteren. Bij onvoldoende speling kan de draad beschadigd raken wanneer u aan de stuurstangen draait.

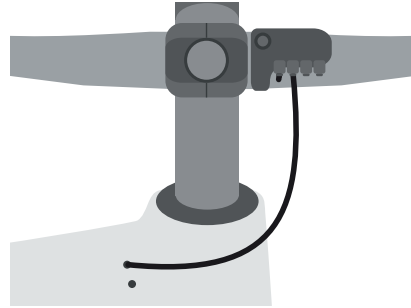

SNELHEIDSSENSOR-MAGNEET

De snelheidssensormagneet wordt vooraf op de rotor geïnstalleerd met behulp van twee rotorbouten. De magneet moet aan de binnenkant van de achterste driehoek met de snelheidssensor uitgelijnd zijn.

LET OP

Bij vervanging van wielen moet u de magneethouder verwijderen en deze op uw nieuw achterwiel installeren. Span de rotorbouten aan volgens de specificaties van de fabrikant van de rotor.

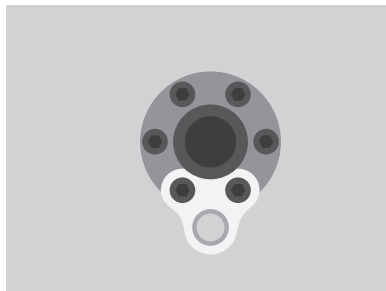

SNELHEIDSSENSOR

De snelheidssensor wordt vooraf aan de binnenkant van de achterste driehoek geïnstalleerd met behulp van twee bouten. De snelheidssensor moet met de sensormagneet op de rotor uitgelijnd zijn.

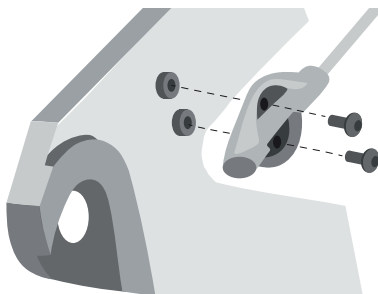

VERBINDING MAKEN MET DE E-BIKE-APP

E-TUBE PROJECT

De indeling van het display en de werking van de schakelaar kunnen via het Shimano E-Tube Project naar wens worden aangepast.

De Shimano E-Tube Project-app is verkrijgbaar in de App Store voor iOS-apparaten, in de Google Play Store voor Android-apparaten of via de Shimano-software. Kijk altijd de meest recente informatie over de E-Tube Project-software na op de website van Shimano.

PROBLEEMOPLOSSING

Op het display van de fietscomputer kunnen waarschuwingen of foutmeldingen verschijnen als het systeem een probleem detecteert. Systeemfouten en waarschuwingen kunnen ook worden aangegeven via diverse verlichtingspatronen op het bedieningspaneel van de accu. Raadpleeg de Shimano STEPS gebruikershandleiding voor meer informatie over waarschuwingscodes, foutcodes en acculecodes. De code verdwijnt zodra het probleem is opgelost. Als problemen na de onderstaande aanbevelingen aanhouden, neemt u meteen contact op met uw Santa Cruz Bicycles- dealer.

INTERNE KABELGELEIDING

Om de kabels in het frame op te tekenen van schade of een verkeerde verbinding te kunnen controleren, volgt u de instructies in deze handleiding met betrekking tot de verwijdering en herinstallatie van de accu.

1. Slang achterrem
2. Di2-draad
3. Slang/behuizing dropper zadelpen
4. Behuizing versnellingskabel

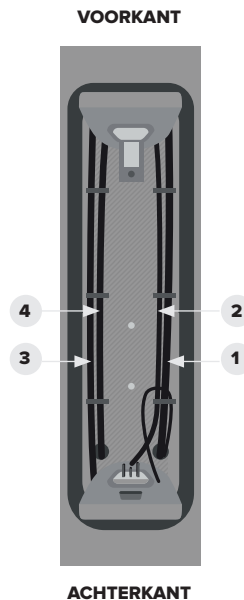

AANDRIJFEENHEIDAFDEKKING

Krijgt u een foutcode te zien die aangeeft dat u de aansluitingen moet controleren, volg dan de onderstaande instructies.

1. Gebruik een kruiskopschroevendraaier om de drie schroeven van de aandrijfeenheid-afdekking te verwijderen.

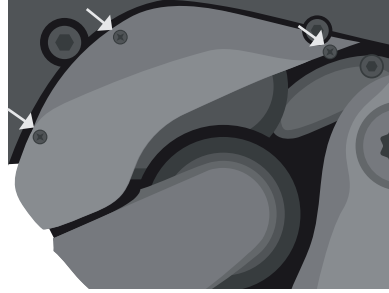

2. Controleer de aansluitingen van de hoofdvoedingskabel (helemaal links) die van de batterij naar de aandrijfeenheid gaat, de draad van de snelheidssensor (midden) en de standaard Di2-draad van het display (rechts).

OPMERKING op de stekker van de snelheidssensordraad zit een inkeping die met de poort is uitgelijnd (hieronder afgebeeld).

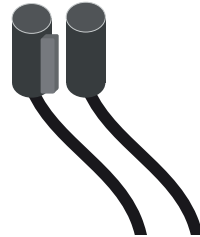
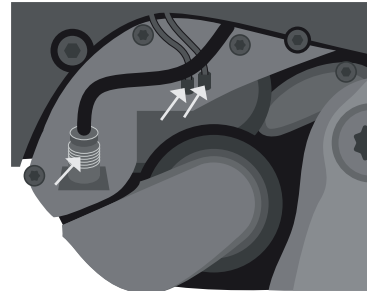

3. Gebruik een kruiskopschroevendraaier om de drie schroeven van de aandrijfeenheid-afdekking opnieuw aan te brengen.



ALGEMEEN ONDERHOUD

OPSLAG

Berg uw fiets op een plaats op waar hij geen hinder veroorzaakt en beschermd is tegen gevaarlijke omstandigheden. Parkeer uw fiets niet in de buurt van machines die ozon of rookgassen afgeven, hierdoor kunnen rubber en lak beschadigd raken. Regen en sneeuw kunnen leiden tot corrosie van het metaal aan uw fiets. Uv-straling door de zon kan de lak doen vervagen en het rubber of plastic aan uw fiets doen barsten. Voordat u uw fiets voor langere tijd opbergt, moet u deze schoonmaken, onderhouden en het frame oppoetsen. Hang uw fiets op zodat hij niet in contact komt met de grond en laat de banden leeglopen tot ongeveer de helft van de aanbevolen bandenspanning. Voordat u opnieuw op uw fiets gaat rijden, moet u zeker zijn dat hij nog correct werkt.

REINIGING

Reinig uw fiets met een zachte, vochtige doek en een reinigingsmiddel voor fietsen of een oplossing van vaatwasmiddel en water. Gebruik geen industriële oplosmiddelen of agressieve chemische stoffen die de lak of de bewegende onderdelen kunnen beschadigen. Gebruik geen water onder hoge druk. Reinig en poets de frame-afwerking om de drie maanden. Sommige afwerkingen moeten niet worden opgepoetst. Bij twijfel neemt u contact op met uw verkoper.

INCIDENTELE SCHADE

Laat uw fiets niet vallen. Voorkomt dat het frame of de derailleur de grond raakt wanneer u uw fiets neerzet. Wees voorzichtig met imperialen en werkbanken. Kleminrichtingen zoals op een werkbank of een imperiaal kunnen schade veroorzaken aan de lak of de buizen van fietsframes. Wanneer u de fiets voor reparatie moet vastzetten, klemt u de zadelpen vast. Om de fiets voor vervoer op een motorvoertuig vast te zetten, klemt u deze vast via de wielen of de vork. Oefent u ongewild een buigkracht toe op de vork, ga dan niet met de fiets rijden voordat uw verkoper de vork op schade heeft gecontroleerd.

De afwerking of lak van uw fiets kan beschadigd raken door chemische stoffen (waaronder sommige sportdranken) of door contact bij wrijving. Vuil kan de lak (en zelfs het materiaal van het frame) krassen of verwijderen, vooral op plaatsen waar een kabel langs een buis wrijft of een riem rond een buis is aangebracht. Houd de fiets schoon. Gebruik kleefpads om wrijving op kritieke plaatsen te voorkomen.

TRANSPORT

Wanneer u uw fiets voor vervoer inpakt, kies dan voor een hard materiaal of karton dat de fiets voldoende tegen schade kan beschermen. Breng op alle frame- en vorkbuizen pads aan en gebruik een hard blokje om de vooruiteinden te beschermen en de structurele ondersteuning van de onderste vorkpoten te behouden. Als de fiets niet correct is ingepakt, kan hij in transit makkelijk schade oplopen. Bij twijfel kunt u altijd bij uw verkoper terecht voor informatie over het inpakken van uw fiets.

ONDERHOUD

Om een fiets te onderhouden, zijn speciale kennis en tools vereist. Dit mag alleen door een professionele fietsenmaker worden uitgevoerd. Deze gebruikershandleiding moet worden gebruikt samen met de handleidingen die door de fabrikanten van de componenten worden geleverd. Hebt u de handleiding van een fabrikant van componenten niet ontvangen, download het nodige materiaal dan van het internet of neem contact op met uw plaatselijke dealer. Raadpleeg uw plaatselijke dealer om een onderhoudsplan op te stellen en gebruik de onderhoudsplanning op de volgende pagina als een richtlijn bij het regelmatig controleren, onderhouden en vervangen van onderdelen. Het E-bike-systeem mag niet door de consument worden onderhouden en bij iedere vorm van geknoei zal de garantie vervallen.

VRIJWARING VERVANGINGSONDERDELEN

Gebruik uitsluitend originele onderdelen van Santa Cruz Bicycles ter vervanging van frameonderdelen en vervang alleen versleten onderdelen die uitdrukkelijk door Santa Cruz Bicycles aangegeven zijn. Het gebruik van andere vervangingsonderdelen dan de originele of door Santa Cruz Bicycles goedgekeurde onderdelen kan leiden tot potentiële functionele, veiligheids- of prestatieproblemen en kan uw garantie ongeldig maken.

ONDERHOUDSPANNING

VOOR ELKE RIT	WEKELIJKS	MAANDELIJKS	3-MAANDELIJKS	JAARLIJKS
Controleer het frame en de vork op tekenen van spanning: krassen, barsten, deuken, vervorming of verkleuring. Inspecteer de beschermplaat van de kettingsteun en zorg ervoor dat deze correct en stevig is vastgemaakt.	Controleer dat alle bouten volgens de correcte draaimoment-specificaties zijn aangespannen. Kijk daarbij ook pedalen en alle accessoires of bagagedragers na.	Controleer de versnellings- en remkabels op slijtage.	Inspecteer de aandrijving op slijtage.	Jaarlijks onderhoud bij uw dealer: revisie en inspectie van frame, ophanging en alle andere componenten. Reparatie, onderhoud en/of vervanging van onderdelen als vereist
Controleer dat de wielen zuiver ronddraaien.	Controleer de velgen en spaken op schade.	Controleer dat de onderste beugel volgens de correcte draaimoment-specificaties is aangespannen.	Inspecteer de krukasarmen en pedalen.	Reinig en smeer alle onderdelen zoals in de instructies van de fabrikant van de componenten aanbevolen of raadpleeg uw dealer.
Controleer de bandenspanning.	Maak de fiets schoon.	Controleer of de balhoofdset correct is ingesteld.	Vul smeerpunten bij in verbindingen van framepoten, indien van toepassing.	Controleer de instructies en intervallen voor onderhoud van uw frame op www.santacruz bicycles.com .
Controleer de remmen, inclusief remblokkjes en remleidingen.	Controleer de banden op schade en slijtage.	Controleer dat de ketting correct is opgespannen.	Controleer de niveaus van het bandendichtmiddel.	
Controleer dat de beide wielen stevig vast zitten.	Maak de stofafdichtingen op de ophanging schoon.	Controleer de firmware op updates. Gebruik de E-Tube Project-app, steek de Di2-stekker in een computer waarop de E-Tube Project-computersoftware is geïnstalleerd of neem contact op met uw Santa Cruz Bicycles-dealer.	Inspecteer de onderdelen van de ophanging op slijtage.	
Controleer dat het stuur en de stuurpen correct zijn gepositioneerd en inspecteer op tekenen van spanning: krassen, barsten, deuken, vervorming en verkleuring.		Controleer de beschermplaat van de kettingsteun en de beschermplaat van de onderste beugel (indien van toepassing) op slijtage.		
Controleer dat de ophanging volgens uw voorkeuren is ingesteld.				
Controleer dat het verlichtingssysteem en de reflectoren correct werken.				
Controleer dat het zadel en de zadelpen correct zijn gepositioneerd en vastgezet.				
Controleer dat de versnelling vlot werkt.				
Smeer de ketting.				

Deze lijst biedt enkele richtlijnen, maar mag niet als een volledige checklist worden beschouwd. Door deze richtlijnen te volgen kunt u de prestaties van uw fiets optimaal houden en voorkomen dat er zich ernstigere problemen zouden voordoen. Onthoud altijd dat de onderhoudsintervallen kunnen variëren naargelang van klimaat, de omstandigheden tijdens uw tochten en de frequentie waarmee u fietst. Voor service-instructies voor uw specifieke componenten verwijzen we naar de website van de respectieve fabrikant. Stelt u problemen vast bij uw fiets die u niet zelf kunt verhelpen, ga dan met uw fiets voor onderhoud naar een erkende dealer.

BEPERKTE GARANTIE

LEVENSDUURGARANTIE VOOR FRAME EN VORK

Santa Cruz Bicycles zal naar eigen discretie door Santa Cruz Bicycles vervaardigde frames of vaste vorken repareren of vervangen als fouten in materialen of vakmanschap worden vastgesteld. De garantie geldt voor de levensduur van het frame of de vork en wordt alleen verleend aan de originele eigenaar. Niettegenstaande het voorgaande, vallen frames die vóór 1 mei 2015 werden aangekocht onder de eerder bestaande garantie van vijf jaar met ingang van de originele aankoopdatum.

LEVENSDUURGARANTIE VOOR CARBON-RESERVEWIELEN

Santa Cruz Bicycles zal naar eigen discretie door Santa Cruz Bicycles vervaardigde reservevelgen repareren of vervangen die tijdens het rijden werden beschadigd of vernield. De garantie geldt voor de levensduur van de velg en wordt alleen verleend aan de originele eigenaar.

LEVENSDUURGARANTIE VOOR LAGER

Voor aslagers van Santa Cruz Bicycles wordt aan de originele eigenaar van de fiets een levensduurgarantie verleent. Het proces voor retournering is eenvoudig: vul het Formulier voor lagervervanging in garantie in op www.santacruz bicycles.com, upload een kopie van uw aankoopbewijs en wij bezorgen u binnen 48 uur een nieuwe lagerset!

LEVENSDUURGARANTIE VOOR STUREN

Voor de sturen van koolstofvezel verleent Santa Cruz Bicycles een levenslange garantie tegen fouten in materialen en vakmanschap met ingang van de originele aankoopdatum.

LEVENSDUURGARANTIE VOOR FLESHOUDERS

Voor de waterfleshouders van koolstofvezel verleent Santa Cruz Bicycles een levenslange garantie tegen fouten in materialen en vakmanschap met ingang van de originele aankoopdatum.

VERVANGING ZONDER FOUT

Bij fouten die niet binnen de garantie vallen, zal Santa Cruz Bicycles de originele eigenaar vervangstukken ter beschikking stellen tegen een verlaagd tarief gedurende de hierboven beschreven geldende garantieperiode.

REGISTRATIE

Voorafgaande registratie is niet vereist voor garantieclaims. Deze registratie kan het voor ons echter makkelijker maken om uw originele eigendom te checken en uw claim in andere opzichten te behandelen. Om uw Santa Cruz Bicycles-producten te registreren, gaat u naar www.santacruz bicycles.com.

EEN CLAIM VOOR GARANTIE OF VERVANGING ZONDER FOUT INDIENEN

U stelt een probleem vast? Gebruik ons Garantieclaimformulier op www.santacruz bicycles.com om een garantieclaim in te dienen. Wij doen al het mogelijke zodat u zo snel mogelijk weer met uw fiets kunt gaan rijden.

Hebt u andere vragen of wilt u een garantieclaim opvolgen, neem dan contact op met onze Garantie-afdeling via www.santacruz bicycles.com.

BEPERKINGEN, UITSLUITINGEN EN DISCLAIMERS

De enige oplossing die we binnen de voorgaande expliciete garantie en alle impliciete garanties kunnen aanbieden, is de herstelling of vervanging van defecte onderdelen door onderdelen van dezelfde of een grotere waarde, zoals door Santa Cruz Bicycles naar eigen discretie vastgelegd. De garantie geldt niet voor arbeidskosten, afwerkingen op maat, normale slijtage of schade door commercieel gebruik. De garantie vervalt als het onderdeel in originele staat op welke manier dan ook werd gewijzigd of niet volgens het normale beoogde gebruik werd gebruikt, zoals door Santa Cruz Bicycles naar eigen discretie vastgelegd. De garantie voor schade die voortvloeit uit ongevallen, botsingen en andere vormen van impact wordt beperkt tot de aangeboden vervanging tegen het verlaagde tarief zoals hierboven vermeld. Alle impliciete garanties (met inbegrip van, maar niet beperkt tot de garanties inzake handelbaarheid en geschiktheid voor specifieke doeleinden) waarvan volgens de geldende wetgeving eventueel geen afstand wordt gedaan, zijn beperkt in duur tot de hierboven vermelde periode of de geldende verjaringsstermijn, afhankelijk van wat eerst komt.

De voorgaande garantie is de enige en exclusieve garantie die door Santa Cruz Bicycles wordt aangeboden. Voor zover door de geldende wetgeving toegestaan, wordt hierbij afstand gedaan van alle andere expliciete en impliciete garanties (met inbegrip van, maar niet beperkt tot de garanties inzake handelbaarheid en geschiktheid voor specifieke doeleinden). Voor zover door de geldende wetgeving toegestaan, zal Santa Cruz Bicycles of een van hun eigenaars, directeurs, werknemers, vertegenwoordigers, tussenpersonen of aangeslotenen (of eender wie van hun respectieve opvolgers of rechtverkrigenden) in geen geval verantwoordelijk of anderszins aansprakelijk kunnen worden gesteld voor elke vorm van directe, incidentele of gevolgschade die voortvloeit uit de aankoop, het gebruik of de eigendom van hun producten, met inbegrip van, maar niet beperkt tot schade door lichamelijk letsel, materiële schade of economische verliezen, ongeacht of dat gebaseerd is op contract, garantie, nalatigheid, productaansprakelijkheid of enig ander principe.

In sommige staten en landen zijn enkele van de of alle voorgaande uitsluitingen of beperkingen niet toegestaan; in dat geval zijn ze dan niet voor u van toepassing. Als een deel van de voorgaande garantie (of de desbetreffende uitsluitingen of beperkingen) krachtens de geldende wetgeving als ongeldig of niet afdwingbaar wordt beschouwd, wordt het verondersteld zo te zijn gewijzigd dat het maximaal geldig en afdwingbaar is in overeenstemming met diezelfde wetgeving. Deze garantie verleent u specifieke wettelijke rechten, maar u kan ook over andere rechten beschikken die afhankelijk van de staat en het land verschillen.

INDICE

ISTRUZIONI DI SICUREZZA.....	4
SICUREZZA DELLA BICI	4
SICUREZZA DELLA BATTERIA	4
DIAGRAMMA DEI COMPONENTI.....	5
SISTEMA E-BIKE	6
RIMOZIONE E INSTALLAZIONE DELLA BATTERIA	6
CARICAMENTO DELLA BATTERIA	8
DIAGRAMMA DEL MANUBRIO.....	10
INSTRADAMENTO INTERNO DEI CAVI DEL MANUBRIO	11
INSTRADAMENTO ESTERNO DEI CAVI DEL MANUBRIO.....	13
INTERRUTTORE DELLE MODALITÀ.....	13
INSTALLAZIONE E CABLAGGIO DEL CICLOCOMPUTER	14
MAGNETE DEL SENSORE DI VELOCITÀ	16
SENSORE DI VELOCITÀ.....	16
COLLEGAMENTO ALL'APP DELL'E-BIKE	17
RISOLUZIONE DEI GUASTI	17
MANUTENZIONE GENERALE E CURA	19
DEPOSITO	19
PULIZIA.....	19
DANNO ACCIDENTALE.....	19
TRASPORTO	19
MANUTENZIONE.....	19
ESCLUSIONE DI RESPONSABILITÀ PARTI DI RICAMBIO.....	19
SCADENZE PER LA MANUTENZIONE	20
GARANZIA LIMITATA	21

ISTRUZIONI DI SICUREZZA

⚠ AVVERTENZA

SICUREZZA DELLA BICI

Per poter usufruire della garanzia, è necessario registrare la propria bici (vedere le istruzioni nella pagina Garanzia).

Il presente documento è un'integrazione del Manuale d'uso di Santa Cruz Bicycles. Fare riferimento all'intero Manuale d'uso di Santa Cruz Bicycles per informazioni di sicurezza e su installazione complete.

Conservare il presente manuale per poterlo consultare in un momento successivo. È fondamentale consultare il proprio rivenditore e le istruzioni del produttore del componente dove indicato nel presente manuale, in quanto molte operazioni possono essere svolte esclusivamente dal rivenditore.

Il sistema Shimano STEPS non può essere sottoposto a manutenzione dal cliente ed eventuali manomissioni annulleranno la garanzia. Per la manutenzione, consegnare sempre la bici a un rivenditore di bici Santa Cruz verificato.

Conformatevi a tutte le specifiche di coppia e dimensioni per quanto riguarda i raccordi a pressione e quelli filettati. Un serraggio eccessivo può danneggiare i filetti o guastare dei pezzi. Utilizzare pezzi di dimensioni errate può provocare guasti e rotture, che a loro volta possono provocare gravi lesioni e/o la morte.

Come tutti i componenti meccanici, la bici è soggetta a usura e logorio elevati. Materiali e componenti diversi possono reagire all'usura o al logorio in modi diversi. Se la durata utile di un componente viene superata, è possibile che si guasti improvvisamente provocando una rottura, che può comportare gravi lesioni e/o la morte. Qualsiasi forma di crepa, graffio, ammaccatura, delaminazione, rumore insolito o variazione di colore indica che la fine della durata utile del componente è arrivata e dovrebbe essere sostituito prima di viaggiare nuovamente con la bici.

Nel caso di impatto o urto, è possibile che i danni a componenti composti o telaio non risultino visibili all'utilizzatore. Rivolgersi subito al proprio rivenditore per un'ispezione. La bici richiede manutenzione regolare, ispezione frequente e la sostituzione di componenti per risolvere qualsiasi problema.

Dopo un eventuale urto o impatto o, nel caso in cui siano stati superati i limiti di peso massimi, contattare immediatamente il proprio rivenditore per un'ispezione.

Non esporre la bici a temperature superiori a 150 °F (65°C). Temperature elevate, come quelle di una fiamma libera o altre fonti di calore, possono danneggiare l'adesivo che unisce le fibre di carbonio o i giunti che uniscono i componenti del telaio.

Vibrazioni eccessive od "oscillazioni armoniche" dovute a squilibri delle ruote o del telaio segnalano un problema grave. Non guidare più la bicicletta e consultare il proprio rivenditore.

Non cercare di riparare materiali composti di carbonio danneggiati. È impossibile prevedere come le forze derivanti da un urto o impatto abbiano danneggiato un telaio o parti

del telaio in carbonio. Riparare un telaio di carbonio può compromettere la sicurezza e invalidare la garanzia.

Non avvicinare le mani a una trasmissione in movimento. Le zone in cui la catena viene a contatto con i pignoni anteriori e posteriori o i deraglieri possono tagliare dita e mani.

Mai avvicinare le mani a una ruota in movimento. Mentre una ruota è in movimento, è possibile che le dita rimangano impigliate tra raggi e telaio o altri componenti e vengano schiacciate.

Non avvicinare le mani ai denti del pignone o ai rotori dei freni a disco, in quanto hanno bordi appuntiti e possono tagliare la pelle.

Questa bici non è né concepita, né equipaggiata per uso su strade pubbliche. Prima di poter essere utilizzata su strade pubbliche, deve essere dotata dell'attrezzatura prescritta per legge. È concepita per essere utilizzata fuoristrada, ma non per competizioni. Il produttore e rivenditore declinano qualunque responsabilità per danni derivanti da qualsiasi utilizzo che vada oltre quanto definito in questa sede e/o mancata conformità con le informazioni di sicurezza e le istruzioni contenute nel presente manuale d'uso. Quanto riportato sopra si applica in particolare, ma non solo, nel caso di uso della bici in competizioni, nel caso di sovraccarico o impossibilità di risoluzione corretta dei problemi. L'uso previsto include inoltre conformità con le condizioni di funzionamento, manutenzione e riparazione specificate nel manuale d'uso. Oscillazioni nel consumo e nella potenza della batteria e una riduzione della capacità all'aumentare dell'età sono comuni e tecnicamente inevitabili e, come tali, non costituiscono difetti dei materiali.

SICUREZZA DELLA BATTERIA

Le batterie sono soggette alle norme sulle merci pericolose. Agli utilizzatori privati è consentito trasportarle su strada senza ulteriori condizioni. Se trasportate da soggetti terzi commerciali (ad es. imprese di trasporto aereo, di logistica o servizi postali), a imballaggio ed etichettatura si applicano condizioni speciali. In caso di domande sul trasporto delle batterie, contattare il proprio rivenditore Santa Cruz Bicycles locale.

Non caricare, utilizzare, né trasportare le batterie danneggiate. Potrebbero esplodere causando gravi ustioni o incendi. Potrebbero rilasciare dei gas irritanti per le vie respiratorie. Respirare aria pulita e consultare un medico in caso di malessere. Potrebbe fuoriuscire del liquido e provocare irritazioni cutanee. Evitare il contatto con questo liquido ma, in caso di contatto accidentale, risciacquare con abbondante acqua. Se il liquido penetra negli occhi, risciacquarli con abbondante acqua e consultare un medico.

Non immergere le batterie in acqua. Vi è il rischio di esplosione. Non cercare di spegnere una batteria in fiamme con acqua, ma solo il materiale ardente tutt'intorno. Per le batterie in fiamme, utilizzare un estintore di Classe D. Se possibile portare fuori la batteria in sicurezza, cercando però prima di sopprimere le fiamme con della sabbia. Andare in bicicletta sotto la pioggia non è pericoloso; la batteria è protetta da umidità e condensa.

DIAGRAMMA DEI COMPONENTI

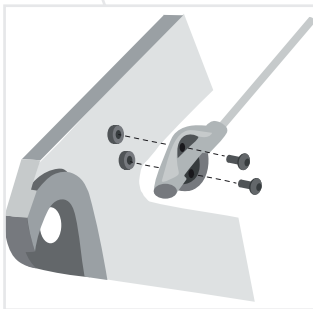
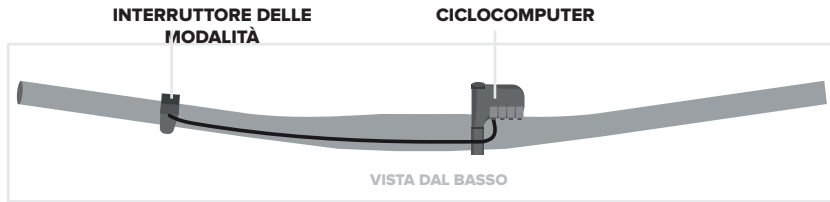

SENSORE DI VELOCITÀ

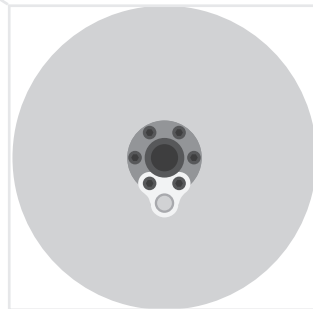

MAGNETE DEL SENSORE DI VELOCITÀ

SISTEMA E-BIKE

RIMOZIONE E INSTALLAZIONE DELLA BATTERIA

1. Individuare lo sportello di accesso per rimozione della batteria sul relativo coperchio. Inserire una chiave esagonale da 4 mm nello sportello di accesso per rimozione della batteria e ruotarla di 1/4 di giro **in senso orario** per sbloccare la batteria.

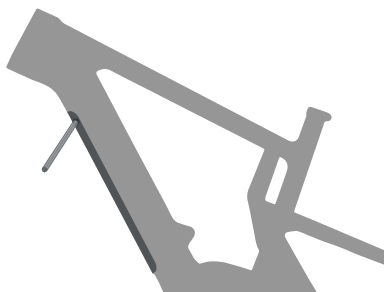

2. Quando la batteria cade, premere il dispositivo di sgancio sulla parte superiore della stessa. Durante la rimozione, fare in modo di supportare la batteria. Rimuoverne prima la parte superiore e poi quella inferiore.

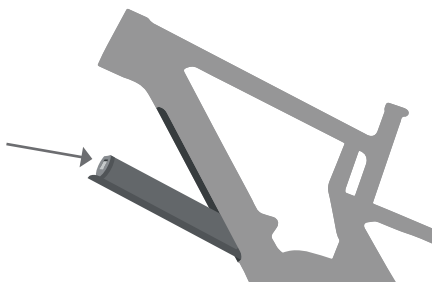

3. Per installare la batteria nel telaio, iniziare dall'estremità inferiore vicino all'unità di azionamento. Allineare l'aletta del telaio alla scanalatura nell'estremità inferiore della batteria. In tal modo si allineano anche i denti. Una volta allineata correttamente, l'estremità superiore della batteria s'innesta nel supporto superiore. A questo punto la batteria è bloccata in posizione.

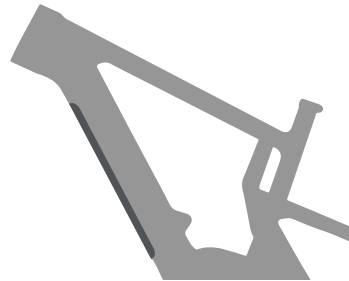
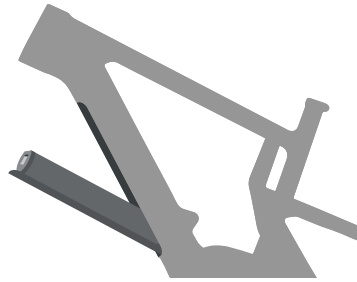

CARICAMENTO DELLA BATTERIA

N.B.

Si prega di far riferimento al manuale del caricabatterie fornito in dotazione con la bici per informazioni complete sulla carica.

1. Lo sportello di carica è ubicato sul lato di non azionamento del telaio accanto all'unità di azionamento. Aprire manualmente il coperchio.

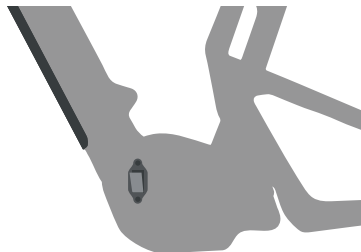

2. Inserire la spina interamente nello sportello di carica.

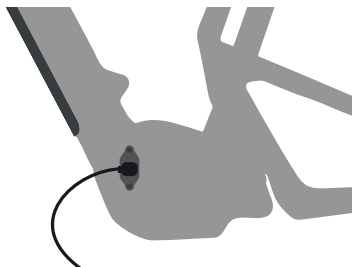

3. Dopo la carica, chiudere il coperchio dello sportello di carica.

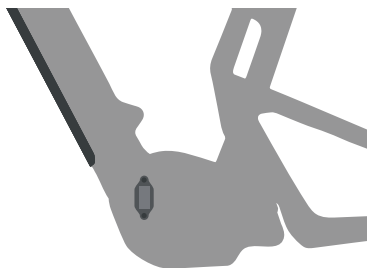

4. Per caricare la batteria mentre è disinstallata dalla bici, utilizzare l'adattatore di carica incluso per collegare il cavo di carica alla batteria.

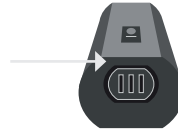

5. Una volta ultimata la carica, scollegare la batteria dal caricatore e reinstallarla nel telaio (non mostrato).

DIAGRAMMA DEL MANUBRIO

MANUBRIO INSTRADATO INTERNAMENTE

INTERRUTTORE DELLE MODALITÀ SHIMANO

Posizione ~142 mm dall'estremità della barra in funzione dell'impugnatura

CICLOCOMPUTER SHIMANO

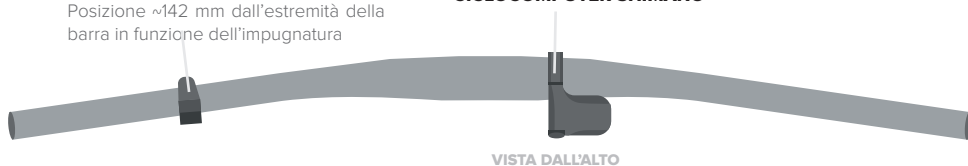

VISTA DAL BASSO

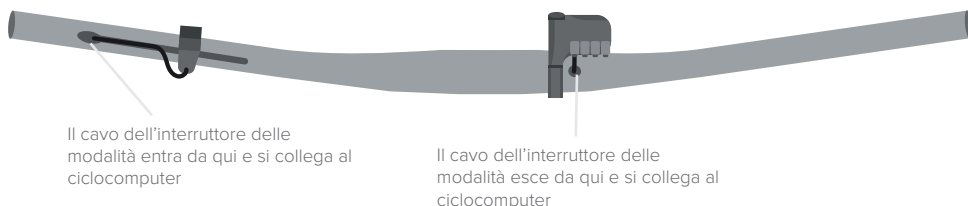

Il cavo dell'interruttore delle modalità entra da qui e si collega al ciclocomputer

Il cavo dell'interruttore delle modalità esce da qui e si collega al ciclocomputer

MANUBRIO INSTRADATO ESTERNAMENTE

INTERRUTTORE DELLE MODALITÀ SHIMANO

Posizione ~142 mm dall'estremità della barra in funzione dell'impugnatura

CICLOCOMPUTER SHIMANO



VISTA DAL BASSO

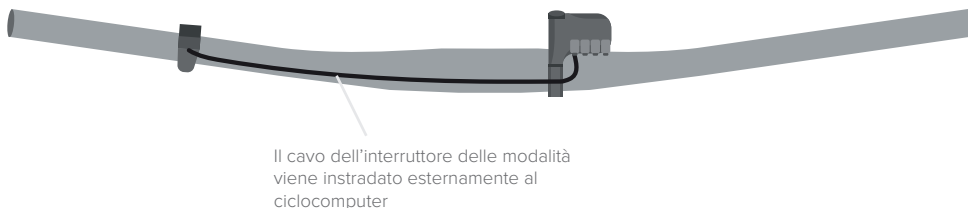

Il cavo dell'interruttore delle modalità viene instradato esternamente al ciclocomputer

INSTRADAMENTO INTERNO DEI CAVI DEL MANUBRIO

1. Inserire il filo dell'interruttore delle modalità nel foro sul lato sinistro del manubrio. Farvi passare il filo finché non fuoriesce dall'estremità sinistra del manubrio.

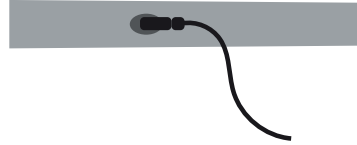

2. Inserire uno strumento di instradamento del cavo interno (ICR) nel foro vicino al centro del manubrio. Farvi passare lo strumento di ICR finché non esce dall'estremità sinistra del manubrio.

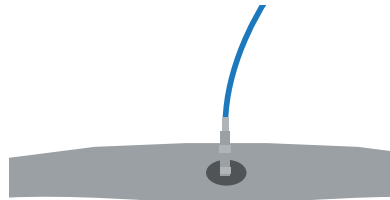

3. Collegare il filo di commutazione delle modalità allo strumento di ICR. Ritirare lo strumento di ICR facendolo passare attraverso la barra e facendolo fuoriuscire dal foro del display.

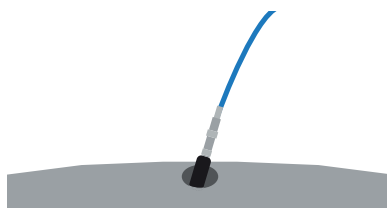

4. Installare l'interruttore delle modalità nella posizione corretta vicino all'impugnatura sul lato del manubrio alla **sinistra** del ciclista, facendo in modo che il filo dell'interruttore delle modalità sia allineato nell'incavo sotto la barra. Utilizzare una chiave esagonale da 3 mm per stringere il bullone di fissaggio dell'interruttore delle modalità a 1,5 Nm (13.8 in-lb).

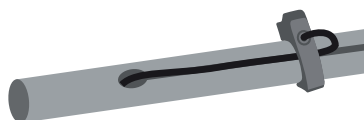

INSTRADAMENTO ESTERNO DEI CAVI DEL MANUBRIO

1. Installare l'interruttore delle modalità nella posizione corretta vicino all'impugnatura sul lato del manubrio alla sinistra del ciclista, facendo in modo che il filo d'interruttore di modalità si posizioni sotto la barra. Utilizzare una chiave esagonale da 3 mm per stringere il bullone di fissaggio dell'interruttore delle modalità a 1,5 Nm (13.8 in-lb). Utilizzare le guide del manubrio Shimano per fissare il filo dell'interruttore delle modalità lungo il manubrio.



INTERRUTTORE DELLE MODALITÀ

Consultare il manuale d'uso Shimano STEPS per le descrizioni più aggiornate dell'interruttore delle modalità.

INSTALLAZIONE E CABLAGGIO DEL CICLOCOMPUTER

1. Installare il ciclocomputer Shimano sul manubrio, proprio sulla destra del piantone. Utilizzare una chiave esagonale da 3 mm per stringere il bullone di fissaggio a 0,8 Nm (7,1 in-lb).

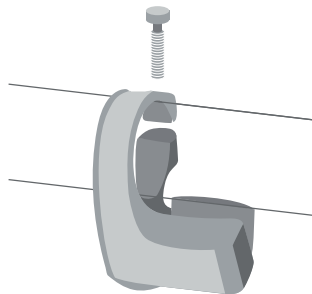

2. Manubrio instradato internamente:

Il filo dell'interruttore delle modalità passa attraverso il manubrio e si collega nella porta sinistra del ciclocomputer.

Manubrio instradato esternamente: Il filo dell'interruttore delle modalità passa lungo il manubrio e si collega nella porta sinistra del ciclocomputer. Utilizzare le guide del manubrio Shimano per assicurare il filo dell'interruttore delle modalità lungo il manubrio.

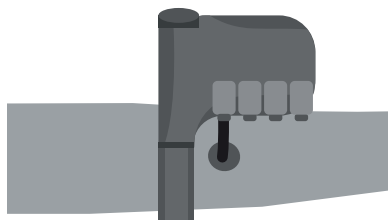

**MANUBRIO INSTRADATO
INTERAMENTE**



**MANUBRIO INSTRADATO
INTERAMENTE**



**MANUBRIO INSTRADATO
ESTERNAMENTE**

3. Il filo dell'unità di azionamento passa attraverso il telaio, esce dalla porta del telaio sul lato di azionamento e si collega alla seconda porta dal lato sinistro sul ciclocomputer.

N.B.

Lasciare al filo gioco sufficiente per poter ruotare completamente i manubri su ciascun lato. In mancanza, il filo potrebbe venire danneggiato dalla rotazione dei manubri.

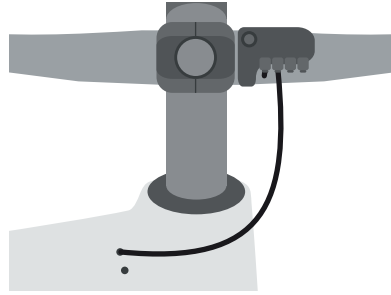

MAGNETE DEL SENSORE DI VELOCITÀ

Il magnete del sensore di velocità viene fornito preinstallato sul rotore mediante due dei bulloni del rotore. Il magnete deve allinearsi al sensore di velocità sul lato interno del triangolo posteriore.

N.B.

In fase di sostituzione delle ruote, rimuovere il supporto del magnete e installarlo sulla nuova ruota posteriore. Serrare i bulloni del rotore conformemente alle specifiche del produttore del rotore.

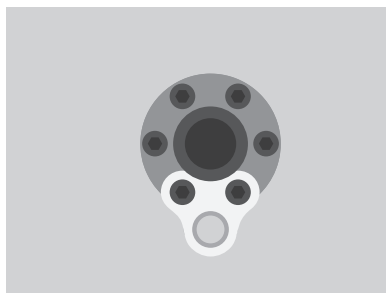

SENSORE DI VELOCITÀ

Il sensore di velocità viene fornito preinstallato sul lato interno del triangolo posteriore mediante due bulloni. Il sensore di velocità deve allinearsi al magnete del sensore sul rotore.

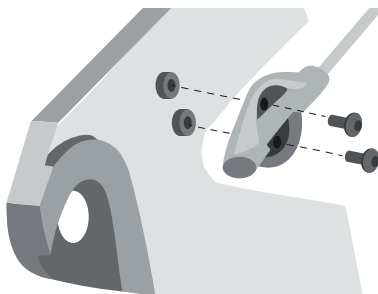

COLLEGAMENTO ALL'APP DELL'E-BIKE

E-TUBE PROJECT

Il layout del display e il funzionamento dell'interruttore possono essere personalizzati mediante lo Shimano E-Tube Project.

L'app Shimano E-Tube Project è disponibile nell'App Store per dispositivi iOS o nel Google Play Store per dispositivi Android o tramite il software Shimano. Controllare il sito Web Shimano per le informazioni più aggiornate sul software E-Tube Project.

RISOLUZIONE DEI GUASTI

Sul display del ciclocomputer potrebbero comparire avvisi o errori nel caso in cui il sistema rilevi un problema. Errori e avvisi di sistema possono anche essere segnalati da diversi pattern luminosi sul pannello di alimentazione della batteria. Consultare il manuale utente dello Shimano STEP per informazioni su codici di avviso, codici di errore e codici LED della batteria. Il codice verrà resettato una volta risolto il problema. Se un qualsiasi problema persiste nonostante le raccomandazioni riportate sotto, contattare immediatamente il proprio rivenditore di Santa Cruz Bicycles.

INSTRADAMENTO INTERNO DEI CAVI

Per ispezionare i cavi all'interno del telaio e verificare che non presentino segni di danni o connessione non conforme, attenersi alla sezione con le istruzioni della batteria del presente manuale per rimuovere e reinstallare quest'ultima.

1. Tubo del freno posteriore
2. Filo Di2
3. Tubo reggisella/alloggiamento
4. Alloggiamento cavo per deragliatore

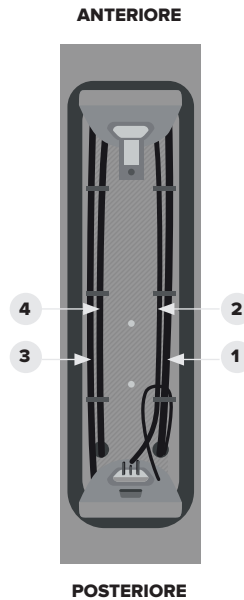

COPERCHIO UNITÀ DI COMANDO

Se si riceve un codice errore, seguire le istruzioni di cui sotto per controllare i collegamenti.

1. Utilizzare un cacciavite a testa Phillips per rimuovere le tre viti di copertura dell'unità di azionamento.



2. Controllare le connessioni del cavo di alimentazione principale (lontano a sinistra) che passa dalla batteria all'unità di azionamento, il filo del sensore di velocità (centrale) e il filo Di2 standard del display (a destra).

N.B.: Il filo del sensore di velocità ha una tacca sulla spina da allineare con la porta (figura sottostante).

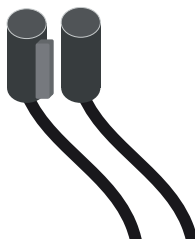
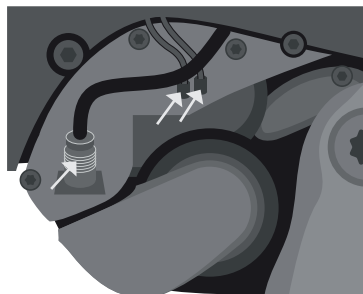

3. Utilizzare un cacciavite a testa Phillips per reinstallare le tre viti di copertura dell'unità di azionamento.



MANUTENZIONE GENERALE E CURA

DEPOSITO

Depositare la bici dove non è di ostacolo e protetta da condizioni di pericolo. Non parcheggiare la bici vicino a macchinari che emettono ozono o gas di scarico, in quanto potrebbero danneggiare gomme e vernice. Pioviggia o neve possono corrodere il metallo della bici. I raggi ultravioletti del sole possono scolorire la vernice e rompere la gomma o la plastica della bici. Prima di riporre la bicicletta per conservarla per un periodo prolungato, pulirla e sottoporla a manutenzione e applicare del lucido sul telaio. Posizionare la bici sospesa dal suolo, con pneumatici semisgonfi. Prima utilizzare nuovamente la bici, assicurarsi che funzioni correttamente.

PULIZIA

Pulire la bicicletta con un panno morbido, umido e un detergente apposito o una soluzione di detersivo per i piatti e acqua. Non utilizzare solventi industriali, né sostanze chimiche aggressive che possano danneggiare la vernice o i pezzi mobili. Non utilizzare acqua ad alta pressione. Ogni tre mesi, pulire e lucidare la finitura del telaio. Per alcune finiture, non occorre lucidatura. In caso di dubbi, consultare il proprio rivenditore.

DANNO ACCIDENTALE

Non far cadere la bicicletta. Non posizionare la bicicletta con telaio o deragliatore rivolti in basso, a contatto con il suolo. Prestare attenzione ai portabici da auto e supporti per biciclette. Dispositivi di fissaggio, come quelli presenti su un cavalletto o su un portabici da auto, possono danneggiare la vernice o i tubi dei telai delle biciclette. Per fissare le bici per riparazioni, bloccare il reggisella. Per fissare la bici per trasporto su un veicolo a motore, bloccare la bici dalle ruote o dalla forcella. Se accidentalmente la forcella subisce una forza di flessione, non utilizzare la bici finché il proprio rivenditore abbia verificato che la forcella è intatta.

La finitura o la vernice della bicicletta possono venire danneggiate dalle sostanze chimiche (incluse alcune bevande sportive) o dal contatto con abrasivi. Lo sporco può graffiare o rimuovere la vernice (e persino il materiale del telaio), in particolare nel caso in cui attorno a un tubo sia stata collocata una protezione o fascetta. Mantenere pulita la bicicletta. Utilizzare un dischetto adesivo per evitare attrito in punti critici.

TRASPORTO

Nel momento in cui la bici viene imballata per un viaggio, utilizzare un involucro rigido o cartone per proteggerla dai danni. Fissare un'imbottitura su tutti i tubi del telaio e della forcella e utilizzare un blocco rigido per proteggere la forcella da eventuali rotture e preservare il supporto strutturale fornito dai suoi dispositivi di abbassamento. Se la bici non è imballata correttamente, potrebbe danneggiarsi facilmente durante il trasporto. In caso di dubbi, chiedere al rivenditore di imballare la bici al posto vostro.

MANUTENZIONE

Per la manutenzione della bici occorrono conoscenze e strumenti speciali e dovrebbe essere eseguita da un meccanico professionista esperto nel campo. Il presente manuale d'uso deve essere utilizzato insieme ai manuali forniti dai produttori dei componenti. Se non avete ricevuto il manuale fornito dal produttore dei componenti, scaricare il materiale da Internet o contattare il proprio rivenditore locale. Contattare il proprio rivenditore locale per creare un piano di manutenzione e consultare le scadenze di manutenzione riportate nella pagina seguente per sapere con che frequenza effettuare ispezione, manutenzione e sostituzione di pezzi. Il sistema E-bike non può essere sottoposto a manutenzione dal cliente ed eventuali manomissioni annulleranno la garanzia.

ESCLUSIONE DI RESPONSABILITÀ PARTI DI RICAMBIO

Utilizzare solo parti originali Santa Cruz Bicycles per sostituire qualsiasi componente del telaio e sostituire solo le parti soggette ad usura con parti espressamente specificate da Santa Cruz Bicycles. L'utilizzo di parti di ricambio diverse da quelle specificate come equipaggiamento originale o approvate da Santa Cruz Bicycles può causare potenziali problemi di funzionamento, sicurezza o prestazioni e può invalidare la garanzia.

SCADENZE PER LA MANUTENZIONE

PRIMA DI QUALSIASI VIAGGIO	OGNI SETTIMANA	OGNI MESE	OGNI 3 MESI	OGNI ANNO
Controllare che telaio e forcella non presentino segni di usura: graffi, spaccature, ammaccature, deformazione o scolorimento. Controllare la protezione della forcella posteriore e assicurarsi che sia fissata in modo corretto e sicuro	Controllare che tutti i bulloni siano serrati secondo specifiche di coppia corrette. Includere pedali e qualsiasi accessorio o portapacchi.	Controllare che il cambio e i cavi del freno non siano usurati	Controllare che la trasmissione non sia usurata	Manutenzione annuale presso il proprio rivenditore: revisione e ispezione di telaio, sospensione e di tutti gli altri componenti. Effettuare riparazione, manutenzione e/o sostituzione di componenti secondo necessità
Controllare che le ruote siano originali	Controllare che cerchi e raggi non siano danneggiati	Controllare che la staffa inferiore sia serrata conformemente alla coppia specificata	Controllare i bracci della manovella e i pedali	Pulire e lubrificare tutti i pezzi come raccomandato dalle istruzioni del produttore dei componenti o contattare il proprio rivenditore
Controllare la pressione degli pneumatici	Pulire la bicicletta	Controllare che l'attacco del manubrio sia regolato correttamente	Chiudere gli sportelli di lubrificazione nelle bielle inferiori del telaio, se applicabile	Controllare le istruzioni e gli intervalli di manutenzione del proprio telaio nel sito www.santacruz bicycles.com
Controllare i freni, inclusi i cuscinetti e i cavi	Controllare che gli pneumatici non siano né danneggiati, né usurati	Controllare che la catena sia tensionata correttamente	Controllare i livelli di sigillante per pneumatici	
Controllare che entrambe le ruote siano assicurate	Pulire i parapolvere sulla sospensione	Controllare il firmware per aggiornamenti. Utilizzare l'app del progetto E-Tube, utilizzare la spina Di2 in un computer dotato di software E-Tube project o portare la bici dal proprio rivenditore Santa Cruz Bicycles.	Ispezionare i pezzi delle sospensioni per assicurarsi che non siano usurati	
Controllare che manubrio e piantone siano posizionati correttamente ed esaminarli per assicurarsi che non vi siano segni di usura, graffi, spaccature, ammaccature, deformità e scolorimento		Controllare che la protezione della forcella posteriore e della staffa inferiore (se applicabile) non presentino usura		
Controllare che le sospensioni siano regolate come si desidera				
Controllare che il sistema d'illuminazione e i fari siano in buone condizioni operative				
Controllare che sella e reggisella siano posizionati e serrati correttamente				
Assicurarsi che le operazioni di cambio marcia possano essere eseguite senza problemi				
Lubrificare la catena				

Il presente elenco fornisce alcune linee guida ma non deve essere considerato un'ispezione completa. Seguendo queste linee guida, preserverete le prestazioni della vostra bici, evitando che insorgano problemi più gravi. È importante ricordare che gli intervalli di manutenzione possono variare in funzione di clima, condizioni delle strade percorse e frequenza di utilizzo. Per istruzioni relative alla manutenzione di componenti specifici, visitare il sito Web del produttore. Qualora si riscontrino problemi con la bici cui non si riesca a porre rimedio, portarla dal proprio rivenditore autorizzato per ricevere assistenza.

GARANZIA LIMITATA

GARANZIA ILLIMITATA SU TELAIO E FORCELLA

Santa Cruz Bicycles riparerà o sostituirà a sua discrezione telai o forcelle rigide da essa prodotti che presentino difetti a livello di materiali o manodopera. La garanzia avrà durata illimitata su telaio o forcella ed è disponibile esclusivamente per il proprietario originale. Indipendentemente da quanto riportato sopra, i telai acquistati prima del 1° maggio 2015 sono coperti dalla garanzia precedente ovvero per un periodo di cinque anni dalla data di acquisto originale.

GARANZIA ILLIMITATA SULLE RUOTE DI RISERVA IN CARBONIO

Santa Cruz Bicycles riparerà o sostituirà a sua discrezione i cerchi di riserva da essa prodotti che siano stati danneggiati o rovinati dall'uso. La garanzia sul cerchio ha durata illimitata ed è disponibile esclusivamente per il proprietario originale.

GARANZIA ILLIMITATA SUI CUSCINETTI

Il proprietario originale della bici può godere di una garanzia illimitata sui cuscinetti pivotanti di Santa Cruz Bicycles. La procedura di reso è semplice: basta compilare il modulo di garanzia per la sostituzione dei cuscinetti contenuto nel sito www.santacruz bicycles.com, caricare una copia della ricevuta di acquisto e verrà fornito un nuovo set di cuscinetti entro 48 ore!

GARANZIA ILLIMITATA SUI MANUBRI

I manubri in carbonio di Santa Cruz Bicycles sono coperti da garanzia illimitata in caso di difetti a livello di materiali e manodopera a partire dalla data di acquisto originale.

GARANZIA ILLIMITATA SU GABBIE PER BOTTIGLIE

Le gabbie per bottiglie in carbonio di Santa Cruz Bicycles sono coperte da garanzia illimitata in caso di difetti a livello di materiali e manodopera a partire dalla data di acquisto originale.

SOSTITUZIONE

In caso di una situazione non soggetta a garanzia, Santa Cruz Bicycles fornirà parti di ricambio al proprietario originale a una tariffa ridotta per il periodo di garanzia applicabile descritto sopra.

REGISTRAZIONE

Non è necessaria nessuna registrazione preliminare per poter presentare richieste di garanzia. Tuttavia, la registrazione renderà più semplice individuare il proprietario originale ed evadere la richiesta. Per registrare i propri prodotti Santa Cruz Bicycles, visitare il sito www.santacruz bicycles.com.

REGISTRAZIONE DI UNA RICHIESTA DI GARANZIA O DI SOSTITUZIONE IN ASSENZA DI DIFETTI

Qualcosa non va? Utilizzare il nostro Modulo di richiesta di garanzia www.santacruz bicycles.com per presentare una richiesta di garanzia. Faremo tutto ciò che possiamo per rimettervi in sella alla vostra bici il più presto possibile.

In caso di altre domande o qualora desideriate un follow up dopo una richiesta di garanzia, contattare il nostro Dipartimento di garanzia www.santacruz bicycles.com.

LIMITAZIONI ED ESCLUSIONI DI RESPONSABILITÀ

L'unico rimedio disponibile ai sensi della garanzia espressa di cui sopra e di tutte le garanzie implicite consiste nella riparazione o sostituzione dei pezzi difettosi con altri di pari valore o di valore superiore come stabilito da Santa Cruz Bicycles a sua sola discrezione. La garanzia non copre costi della manodopera, finiture personalizzate, usura e logorio normale o danni da uso commerciale. La garanzia viene meno nel caso in cui il pezzo sia stato modificato in qualunque modo rispetto alle condizioni originali o nel caso in cui venga utilizzato al di là del suo normale uso previsto, in base a quanto stabilito, a sua sola discrezione, da Santa Cruz Bicycles. La garanzia per danni derivanti da incidenti, urti e altri impatti prevede esclusivamente la sostituzione del pezzo a una tariffa ridotta come descritto sopra. Qualsiasi garanzia implicita (incluse, senza limitazioni, le garanzie di commerciabilità e idoneità per uno scopo specifico) che potrebbe non essere esclusa ai sensi della legge applicabile ha durata limitata al periodo indicato sopra o ai termini di prescrizione applicabili, a seconda di quale sia più breve.

La garanzia indicata in precedenza è l'unica ed esclusiva garanzia offerta da Santa Cruz Bicycles. Con il presente documento ai sensi della legge applicabile, tutte le altre garanzie espresse o implicite (incluse, senza limitazione, le garanzie di commerciabilità e idoneità per uno scopo specifico) vengono quindi espressamente escluse. Ai sensi della legge applicabile Santa Cruz Bicycles o qualsiasi suo proprietario, funzionario, dipendente, rappresentante, agente o affiliato (o qualsiasi successore o delegato di questi) non potrà essere ritenuta responsabile di nessun danno diretto, incidente o consequenziale derivante da acquisto, uso o proprietà dei suoi prodotti, inclusi, senza limiti, danni per lesioni personali, danni materiali o perdite economiche, siano essi basati su contratto, garanzia, negligenza, responsabilità di prodotto o qualsiasi altra ipotesi.

Alcuni Paesi non consentono parte o tutte le esclusioni o limitazioni precedenti e quindi è possibile che nel vostro caso non siano applicabili. Qualora qualsiasi parte della garanzia precedente (o relative esclusioni o limitazioni) venga ritenuta non valida o inapplicabile ai sensi della legge in vigore, dovrà ritenersi modificata così da risultare valida e applicabile ai sensi di tale legge. Questa garanzia fornisce diritti legali specifici ed è possibile che ne derivino altri a vostro favore, diversi a seconda del Paese.

Santa Cruz Bicycles

2841 Mission Street
Santa Cruz, CA. 95060
santacruzbicycles.com

Pon.Bike Performance GmbH

Hauptstraße 17-19
55120 Mainz
+49 (6131) 4886301
pon.com/en

FOLLOW US



@SantaCruzBicycles